

# CATÁLOGO 2026



CENTRAL DE  
PROFESIONALES CARROCEROS

1 [www.proandcar.com](http://www.proandcar.com)

# PICTOGRAMAS



Lijado Manual



Desengrasante



Lijado con máquina



Aplicación con espátula



Aplicación con esponja



Aplicación con brocha



Pistola de Gravedad



Nº de Manos (Pistola Grav.)



Nº de Manos (Spray)



Agitar



Distancia de Aplicación



Disolvente



Tiempo de secado



Secado por Infrarrojos



Evaporación de disolvente



POT-LIFE



Viscosidad de Aplicación



Proporción de Mezcla Volúmen

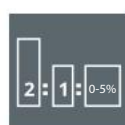

Proporción de Mezcla con Disolvente



Añadir Catalizador

## PROTECCIÓN DEL ENVASE



Proteger del Calor



Proteger del Frío

# ÍNDICE

---

## **ABRASIVOS** **05 - 24**

Discos de Velcro	07
Discos Foam	12
Discos de Desbaste	16
Esponjas	17
Pliegos	18
Rollos	20
Platos & Interface	21
Complementos	23

---

## **BARNICES** **25-34**

Barnices & Catalizadores	27
Barnices en Spray	33
Disolventes	34

---

## **APAREJO** **35 - 40**

Aparejos & Catalizadores	37
Aparejos en Spray	38
Desengrasantes	39
Complementos	40

---

## **MASILLAS** **41 - 44**

---

## **ACABADOS** **45 - 60**

Esmaltes Sintéticos	47
Pinturas	48
Imprimación	52
Antigravillas	54
Anticorrosivos	56
Descontaminación	57
Restauración de Faros	59

---

---

## **ADHESIVOS Y SELLADORES** **61 - 69**

Selladores	63
Adhesivos	65

---

## **SISTEMA PREPARACIÓN DE PINTURA** **69 - 74**

Vasos & Tapas	71
Complementos	72
Pistolas	74

---

## **ENMASCARADO** **75 - 86**

Papel de Carrocero	77
Cintas de Carrocero	78
Cintas especiales	79
Burletes	81
Plástico con Cinta	83
Cubrecoche	84
Protección	85

---

## **HIGIENE & PROTECCION** **87 - 96**

Jabón & Cremas	89
Bayetas & Celulosa	91
Guantes	95

---

## **ANEXOS TÉCNICOS** **97 - 104**

Maquinaria & Equipos	99
Accesorios	103

---

## **PULIDO** **105 - 116**

Brayt	107
Virtus	112

---



# ABRASIVOS

Discos de Velcro	07
Discos Foam	12
Discos de Desbaste	16
Esponjas	17
Pliegos	18
Rollos	20
Platos & Interface	21
Complementos	23

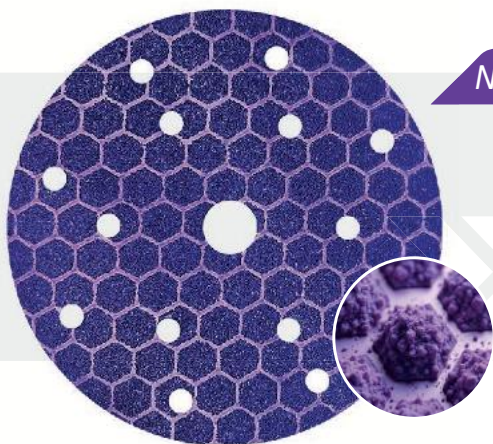

**NOVEDAD**

## DISCO ABRASIVO HEXACUT PREMIUM VELCRO

**Cerámico de última generación**

- Corte y velocidad de avance superior
- Sistema innovador antiembozante

*Más información en la página 08*

# CERAMIC FILM 840

DESBASTE PRECISO

SISTEMA  
PROFESIONAL  
DE LIJADO

# ALOX FILM 830

ACABADO FINO

Combinación optimizada para procesos completos de lijado: desbaste rápido con Ceramic Film 840 y acabado uniforme con Alox Film 830.

Máxima productividad, menor embazamiento y excelente calidad superficial.



GRANO  
CERÁMICO  
PREMIUM



SOPORTE FILM  
RESISTENTE  
AL AGUA



REFRIGERA Y  
REDUCE EL  
EMBOZAMIENTO



PROCESO DE  
LIJADO  
COMPLETO



ÓXIDO DE  
ALUMINIO

## DS CERAMIC FILM 840 150mm 15H VEL

REFERENCIA	GRANO	UDS. CAJA	UDS. EMBALAJE
7409	P400	100 uds.	500 uds.
7408	P320	100 uds.	500 uds.
7407	P240	100 uds.	500 uds.
7406	P220	100 uds.	500 uds.
7405	P180	100 uds.	500 uds.
7404	P150	100 uds.	500 uds.
7403	P120	100 uds.	500 uds.
7402	P100	100 uds.	500 uds.
7401	P80	50 uds.	250 uds.
7400	P60	50 uds.	250 uds.

## DS ALOX FILM 830 150mm 15H VEL

REFERENCIA	GRANO	UDS. CAJA	UDS. EMBALAJE
7416	P2000	100 uds.	500 uds.
7415	P1500	100 uds.	500 uds.
7414	P1200	100 uds.	500 uds.
7413	P1000	100 uds.	500 uds.
7412	P800	100 uds.	500 uds.
7411	P600	100 uds.	500 uds.
7410	P500	100 uds.	500 uds.



Disponibile en varias  
medidas y perforaciones

ABRASIVOS

## DISCOS DE VELCRO

DISCO

# HEXACUT

## PREMIUM VELCRO 150mm 15H

El Disco Abrasivo HexaCut Premium 150mm está diseñado para quienes no se conforman con menos que la perfección.

Su innovadora **tecnología de canales y materiales cerámicos de última generación** garantizan un rendimiento inigualable, cortes rápidos y acabados impecables, aumentando la productividad en cada trabajo.

### Resultados excepcionales

Corte homogéneo y ultra rápido.

### Mayor productividad

Evita emboce y reduce tiempos de trabajo.

### Durabilidad garantizada

Materiales cerámicos premium prolongando su vida útil.

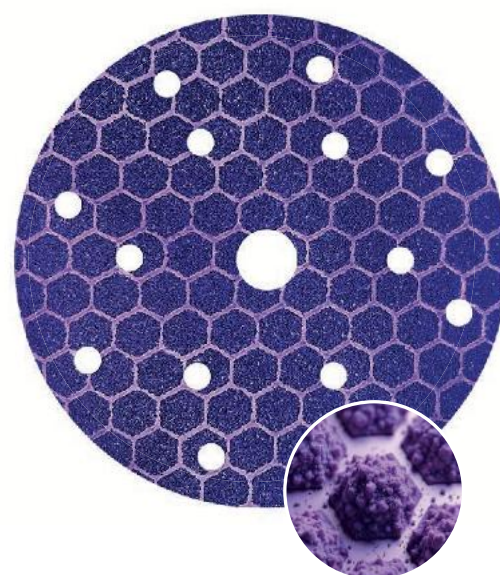

*¡Transforma tu experiencia de lijado con el disco más premium del mercado!*

REFERENCIA	GRANO	UDS. CAJA	EMBALAJE
7443	P800	100 uds.	500 uds.
7442	P600	100 uds.	500 uds.
7441	P500	100 uds.	500 uds.
7440	P400	100 uds.	500 uds.
7439	P320	100 uds.	500 uds.
7438	P240	100 uds.	500 uds.
7437	P220	100 uds.	500 uds.
7436	P180	100 uds.	500 uds.
7435	P150	100 uds.	500 uds.
7434	P120	100 uds.	500 uds.
7433	P100	100 uds.	500 uds.
7432	P80	50 uds.	250 uds.
7431	P60	50 uds.	250 uds.
7430	P40	50 uds.	250 uds.



Disponibile en varias medidas y perforaciones

## DISCO CERAMIC 740 PREMIUM VELCRO 150mm 15H

Cerámico  
tecnología avanzada  
**PURPLE -740** 

### RENDIMIENTO Y DURABILIDAD

El Disco Abrasivo Ceramic 740 Premium 150mm 15H de PRO&CAR está diseñado para trabajos de lijado exigentes, ofreciendo un corte rápido, resistencia al emboce y un acabado uniforme. Ideal para masillas, aparejos, barnices cerámicos y composites.



- **Granos Cerámicos Avanzados:** Ofrecen bordes afilados constantes para un corte preciso y rápido.
- **Recubrimiento de Estearato:** Reduce el emboce y prolonga la vida útil del disco.
- **Patrón de 15 Agujeros:** Optimiza la extracción de polvo.
- **Alta Resistencia y Durabilidad:** Soporta condiciones exigentes en diversos materiales como barnices cerámicos, fibra de vidrio y composites.

### MEDIDA 150mm 15H

REFERENCIA	GRANO	UDS. CAJA	UDS. EMBALAJE
7662	P800	100 uds.	500 uds.
7650	P600	100 uds.	500 uds.
7651	P500	100 uds.	500 uds.
7652	P400	100 uds.	500 uds.
7653	P320	100 uds.	500 uds.
7654	P240	100 uds.	500 uds.
7663	P220	100 uds.	500 uds.
7655	P180	100 uds.	500 uds.
7656	P150	100 uds.	500 uds.
7657	P120	100 uds.	500 uds.
7658	P100	100 uds.	500 uds.
7659	P80	100 uds.	500 uds.
7660	P60	50 uds.	250 uds.
7661	P40	50 uds.	250 uds.



Disponible en varias  
medidas y perforaciones

## DISCO PREMIER RED P37C PREMIUM VELCRO 150mm 15H

Acabado impecable  
rendimiento superior

**PREMIER-P37C**

### ACABADOS EXCEPCIONALES Y ALTA DURABILIDAD

El **Disco Abrasivo Premier Red Premium 150mm 15H** de **PRO&CAR** ofrece un corte rápido, acabados impecables y una durabilidad excepcional gracias a su tratamiento antiembozante y su grano de óxido de aluminio de alta calidad. Diseñado para aplicaciones automotrices, industriales y náuticas, es la elección ideal para profesionales que exigen máxima eficiencia.

- **Óxido de Aluminio de Alta Calidad:** Proporciona un poder de corte más rápido y preciso.
- **Tratamiento Antiembozante Base Agua:** Reduce la acumulación de polvo y prolonga la vida útil del disco.
- **Soporte de Papel Reforzado:** Ofrece flexibilidad y durabilidad para aplicaciones intensivas.
- **Versatilidad de Uso:** Adecuado para automoción, náutica, aeronáutica y preparación de moldes de fibra de vidrio.
- **Acabado Perfecto:** Matiza cualquier superficie con resultados uniformes y profesionales.

### MEDIDA 150mm 15H

REFERENCIA	GRANO	UDS. CAJA	UDS. EMBALAJE
7512	P800	100 uds.	500 uds.
7511	P600	100 uds.	500 uds.
7510	P500	100 uds.	500 uds.
7509	P400	100 uds.	500 uds.
7508	P320	100 uds.	500 uds.
7507	P280	100 uds.	500 uds.
7506	P240	100 uds.	500 uds.
7505	P220	100 uds.	500 uds.
7504	P180	100 uds.	500 uds.
7503	P150	100 uds.	500 uds.
7502	P120	100 uds.	500 uds.
7501	P80	100 uds.	500 uds.



Disponibile en varias  
medidas y perforaciones

## DISCO X-PRO PREMIUM VELCRO 150mm 15H

Rápido y Uniforme  
antiemboce  
**X-PRO**

### LIJADO PRECISO Y SIN EMBOCE

El **Disco Abrasivo X-Pro Premium 150mm 15H** de **PRO&CAR** combina óxido de aluminio premium con revestimiento antiemboce de estearato de zinc, asegurando cortes rápidos, durabilidad y acabados perfectos en pintura, plásticos, madera y metal.

- **Óxido de Aluminio Premium:** Proporciona un corte rápido y uniforme en una amplia variedad de materiales.
- **Revestimiento Abierto:** Evita la acumulación de polvo, prolongando la durabilidad del disco.
- **Versatilidad de Usos:** Compatible con pintura automotriz, plásticos, madera, muebles y metales.
- **Lijado en Seco:** Optimiza el tiempo de trabajo con resultados de alta precisión.

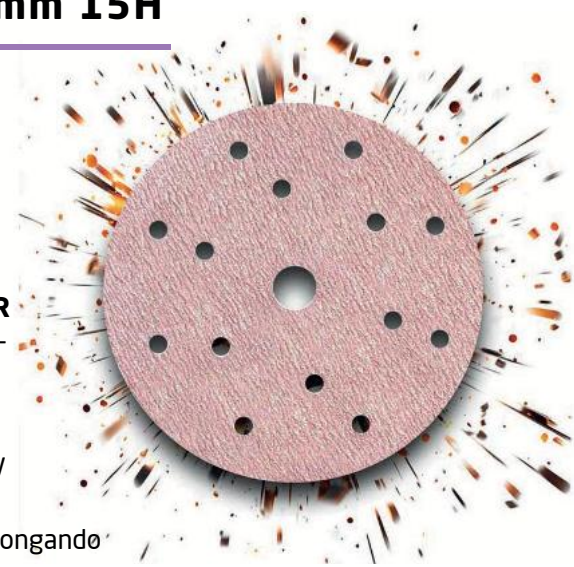

### MEDIDA 150mm 15H

REFERENCIA	GRANO	UDS. CAJA	UDS. EMBALAJE
7594	P800	100 uds.	500 uds.
7593	P600	100 uds.	500 uds.
7592	P500	100 uds.	500 uds.
7591	P400	100 uds.	500 uds.
7590	P360	100 uds.	500 uds.
7589	P320	100 uds.	500 uds.
7588	P240	100 uds.	500 uds.
7587	P220	100 uds.	500 uds.
7586	P180	100 uds.	500 uds.
7585	P150	100 uds.	500 uds.
7584	P120	100 uds.	500 uds.
7583	P100	100 uds.	500 uds.
7582	P80	50 uds.	250 uds.
7581	P60	50 uds.	250 uds.
7580	P40	50 uds.	250 uds.

Disponibile en varias  
medidas y perforaciones

## DISCO VERDE-FN PREMIUM VELCRO 150mm 15H

Soporte Film  
resistente al agua  
**VERDE-FN**

### LIJADO PRECISO Y DURADERO

El **Disco Abrasivo Verde-FN Premium 150mm 15H de PRO&CAR** combina un alto poder de corte, resistencia al emboce y una durabilidad excepcional, gracias a su soporte de film y su óxido de aluminio de alta calidad. Diseñado para aplicaciones automotrices, plásticos y reparaciones industriales.

- **Óxido de Aluminio de Alta Calidad:** Proporciona un poder de corte más rápido y preciso.
- **Tratamiento Antiembozante Base Agua:** Reduce la acumulación de polvo y prolonga la vida útil.
- **Soporte de Papel Reforzado:** Ofrece flexibilidad y durabilidad para aplicaciones intensivas.
- **Versatilidad:** Apto para automoción, náutica, aeronáutica y preparación de moldes de fibra de vidrio.

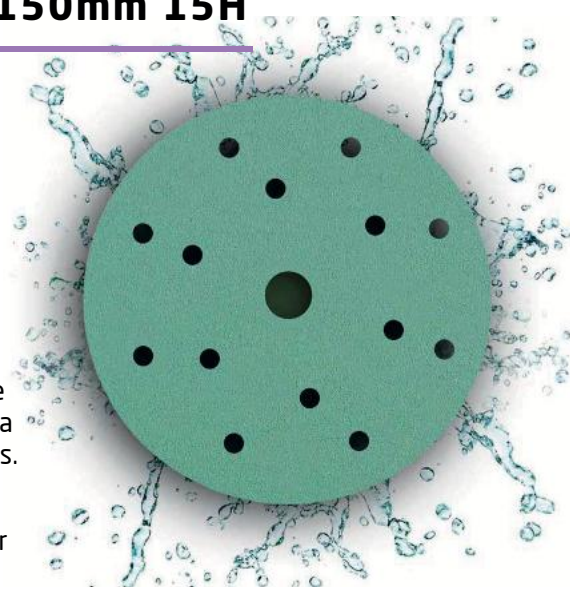

### MEDIDA 150mm 15H

REFERENCIA	GRANO	UDS. CAJA	UDS. EMBALAJE
7166	P2000	100 uds.	500 uds.
7165	P1500	100 uds.	500 uds.
7164	P1200	100 uds.	500 uds.
7163	P1000	100 uds.	500 uds.
7150	P800	100 uds.	500 uds.
7151	P600	100 uds.	500 uds.
7152	P500	100 uds.	500 uds.
7153	P400	100 uds.	500 uds.
7154	P320	100 uds.	500 uds.
7155	P280	100 uds.	500 uds.
7156	P240	100 uds.	500 uds.
7157	P220	100 uds.	500 uds.
7158	P180	100 uds.	250 uds.
7159	P150	100 uds.	250 uds.
7160	P120	100 uds.	250 uds.
7161	P80	100 uds.	250 uds.
7162	P60	50 uds.	250 uds.

Disponibile en varias  
medidas y perforaciones

## DISCO CERAMIC NET 750 PREMIUM VELCRO 150mm N/H

Sin Polvo  
tecnología  
**NET-750**

CERAMIC  
ADVANTAGE

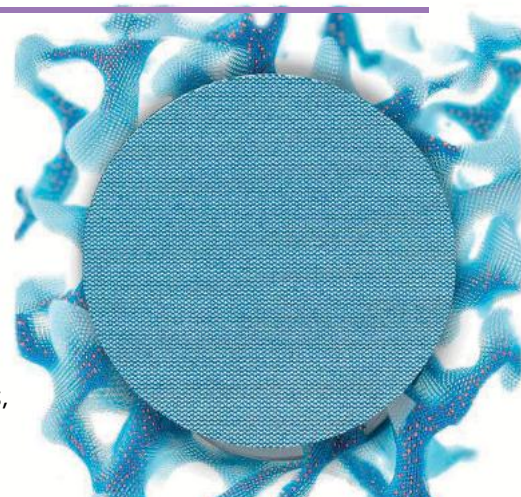

### INNOVACIÓN Y RENDIMIENTO SIN POLVO

El **Disco Abrasivo Ceramic Net 750 Premium 150mm N/H de PRO&CAR** combina tecnología de malla y granos cerámicos para un lijado eficiente y limpio. Su diseño asegura cortes rápidos, resistencia al emboce y acabados perfectos, ideal para automoción, madera y composites.

- **Lijado Sin Polvo:** La malla de poliamida permite una absorción completa de partículas, garantizando superficies más limpias y menor contaminación.
- **Grano Cerámico Avanzado:** Proporciona un corte rápido y una mayor durabilidad, incluso en aplicaciones exigentes.
- **Resistencia al Emboce:** La estructura abierta reduce el embozamiento, aumentando la vida útil del disco.
- **Acabado de Alta Calidad:** Perfecto para matizar y lograr superficies uniformes.
- **Versatilidad de Uso:** Ideal para automoción, madera y procesamiento de materiales compuestos.

### MEDIDA 150mm N/H

REFERENCIA	GRANO	UDS. CAJA	UDS. EMBALAJE
7680	P600	50 uds.	250 uds.
7679	P500	50 uds.	250 uds.
7678	P400	50 uds.	250 uds.
7677	P320	50 uds.	250 uds.
7676	P240	50 uds.	250 uds.
7675	P220	50 uds.	250 uds.
7674	P180	50 uds.	250 uds.
7673	P150	50 uds.	250 uds.
7672	P120	50 uds.	250 uds.
7671	P100	50 uds.	250 uds.
7670	P80	50 uds.	250 uds.
7681	P60	50 uds.	250 uds.



Disponibile en varias  
medidas.

ABRASIVOS

**DISCOS FOAM**

**DISCO X-FINITY PREMIUM VELCRO 150mm 75H**

Soporte Flexible  
acabados impecables

**X-FINITY** foam

**RECOMENDADO PARA PLÁSTICOS**

El **Disco Abrasivo X-Finity Foam Premium 150mm 75H de PRO&CAR** combina soporte de espuma flexible y óxido de aluminio premium para cortes rápidos y acabados impecables. Perfecto para pinturas, lacas y barnices, asegura resultados de calidad profesional en aplicaciones húmedas o secas.

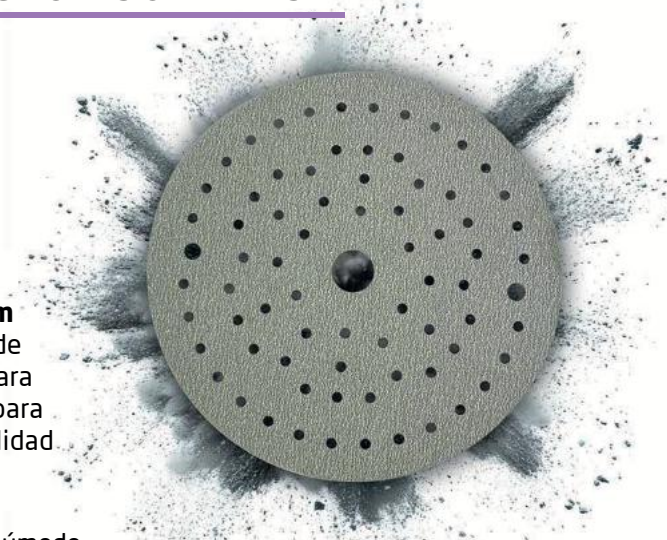

- **Uso Versátil:** Apto para aplicaciones en seco o húmedo.
- **Óxido de Aluminio de Alta Calidad:** Ofrece un corte rápido, uniforme y de larga duración
- **Revestimiento con Estearato:** Minimiza el emboce y mejora el rendimiento en aplicaciones prolongadas.
- **Soporte de Espuma Flexible:** Se adapta perfectamente a superficies curvas y detalladas.

**MEDIDA 150mm 75H**

REFERENCIA	GRANO	UDS. CAJA	UDS. EMBALAJE
7477	P800	20 uds.	100 uds.
7476	P600	20 uds.	100 uds.
7475	P500	20 uds.	100 uds.
7474	P400	20 uds.	100 uds.
7473	P360	20 uds.	100 uds.
7472	P320	20 uds.	100 uds.
7471	P240	20 uds.	100 uds.
7470	P180	20 uds.	100 uds.

 Disponible en varias  
medidas y perforaciones

## DISCO P37C FOAM PREMIER RED VELCRO 150mm 15H

Acabado uniforme  
tecnología foam  
**PREMIER-P37C**

### LIJADO PRECISO Y DURADERO

El Disco Abrasivo P37C FOAM Premier Red Premium 150mm 15H de PRO&CAR combina un soporte de espuma flexible y óxido de aluminio de alto rendimiento, ofreciendo un lijado preciso, suave y sin obstrucciones. Perfecto para matizar pinturas y barnices automotrices.

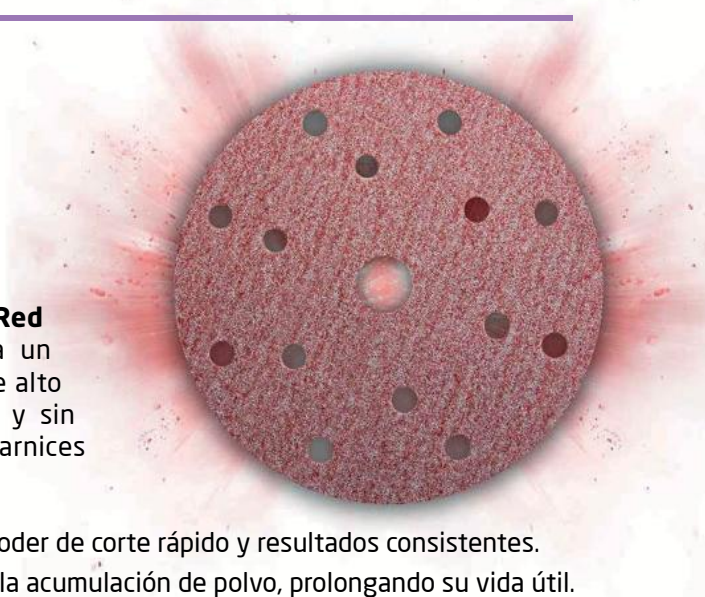

- **Óxido de Aluminio Premium:** Proporciona un poder de corte rápido y resultados consistentes.
- **Revestimiento Antiemboce Base Agua:** Evita la acumulación de polvo, prolongando su vida útil.
- **Espuma Flexible de Baja Densidad:** Permite adaptarse perfectamente a superficies.
- **Acabados Suaves y Precisos:** Ideal para matizar pinturas y barnices, garantizando resultados profesionales.
- **Versatilidad de Aplicaciones:** Perfecto para preparación de carrocerías y acabados en pintura automotriz.

### MEDIDA 150mm 15H

REFERENCIA	GRANO	UDS. CAJA	UDS. EMBALAJE
7522	P800	20 uds.	100 uds.
7521	P600	20 uds.	100 uds.
7520	P500	20 uds.	100 uds.



Disponibile en varias  
medidas y perforaciones

## DISCO ABRASILK PREMIUM VELCRO N/H



### RENDIMIENTO Y DURABILIDAD

El **Disco Abrasivo ABRASILK 150mm N/H de PRO&CAR** combina tecnología de malla abierta y óxido de aluminio para acabados finos y precisos, sin residuos ni emboce. Ideal para aparejos, pinturas y barnices, ofrece versatilidad y máxima durabilidad en aplicaciones húmedas o secas.

- **Tecnología de Malla Abierta Patentada:** Garantiza la absorción completa del polvo, dejando superficies limpias y listas para el siguiente paso.
- **Alta Versatilidad:** Funciona perfectamente en seco o húmedo, adaptándose a diferentes materiales y condiciones de trabajo.
- **Acabados Finos:** Excelente para lijado de aparejos, pinturas y barnices, así como para tareas de matizado previo al pulido.
- **Durabilidad Excepcional:** Ofrece una vida útil superior, reduciendo la necesidad de sustituciones frecuentes.
- **Baja Generación de Calor:** Trabaja a temperaturas menores, protegiendo las superficies sensibles.

	REFERENCIA	GRANO	UDS. CAJA	UDS. EMBALAJE
MEDIDA 150mm N/H	7807	P5000	15 uds.	75 uds.
	7806	P4000	15 uds.	75 uds.
	7805	P3000	15 uds.	75 uds.
	7804	P2000	15 uds.	75 uds.
	7803	P1000	15 uds.	75 uds.
	7802	P800	15 uds.	75 uds.
	7801	P500	15 uds.	75 uds.
MEDIDA 75mm N/H	7826	P5000	25 uds.	125 uds.
	7825	P4000	25 uds.	125 uds.
	7824	P3000	25 uds.	125 uds.
	7823	P2000	25 uds.	125 uds.
	7822	P1000	25 uds.	125 uds.
	7821	P800	25 uds.	125 uds.
	7820	P500	25 uds.	125 uds.

## DISCO MICROABRASIVO EXTRA FOAM 150mm 15H

### INNOVACIÓN Y EFICIENCIA CON EXTRA DE FOAM

El Disco MICROABRASIVO EXTRA FOAM 150mm 15H de PRO&CAR revoluciona el lijado a máquina con su fórmula "New System", este diseño avanzado incrementa el rendimiento respecto al disco foam convencional, mientras que su mayor grosor de espuma absorbe las vibraciones, garantizando un acabado superior.

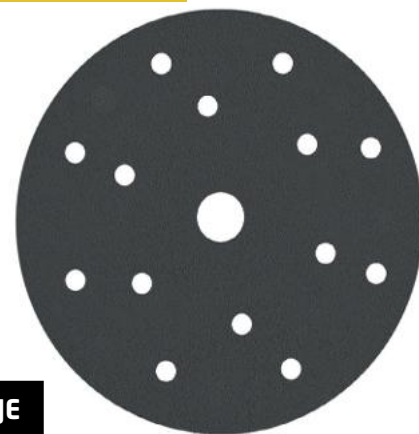

#### MEDIDA 150mm 15H

REFERENCIA	GRANO	UDS. CAJA	UDS. EMBALAJE
11032	MICRO FINO	20 uds.	100 uds.
11031	SUPER FINO	20 uds.	100 uds.
11030	FINO	20 uds.	100 uds.

## DISCO MICROABRASIVO ESTÁNDAR FOAM 150mm 15H

### LIJADO CONFIABLE ESTANDAR

El Disco MICROABRASIVO ESTÁNDAR FOAM 150mm 15H de PRO&CAR es una herramienta confiable para el lijado diario en talleres. Con un diseño adaptable y un rendimiento sólido, asegura acabados consistentes en pinturas, aparejos e imprimaciones.

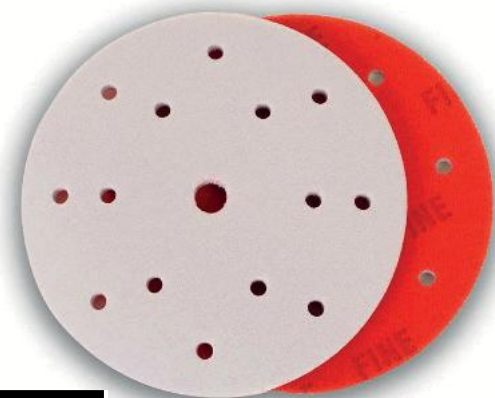

#### MEDIDA 150mm 15H

REFERENCIA	GRANO	UDS. CAJA	UDS. EMBALAJE
7253	MICRO FINO	20 uds.	100 uds.
7252	SUPER FINO	20 uds.	100 uds.
7251	FINO	20 uds.	100 uds.

ABRASIVOS

DISCOS DE DESBASTE

DISCO DE LAMINAS Z XXL PROINOX

Desbaste intenso  
doble lámina  
**PROINOX**

DISEÑADO PARA APLICACIONES INTENSIVAS

El Disco de Láminas Z XXL 115x22mm y 125x22mm PROINOX con su estructura de doble lámina, garantiza cortes rápidos y acabados precisos en metales y acero inoxidable. Diseñado para aplicaciones intensivas, ofrece una vida útil prolongada y resultados de alta calidad.



	REFERENCIA	GRANO	UDS. CAJA
Ø 115 x 22mm	7213	P120	10 uds.
	7212	P80	10 uds.
	7211	P60	10 uds.
	7210	P40	10 uds.
Ø 125 x 22mm	7217	P120	10 uds.
	7216	P80	10 uds.
	7215	P60	10 uds.
	7214	P40	10 uds.

DISCO FLEXCLEAN AIR ROJO M14 PROINOX

Limpieza y Desbaste  
cerámico  
**FLEXCLEAN**

RENDIMIENTO SUPERIOR EN LIMPIEZA Y DESBASTE

El Disco FlexClean Air Rojo 115mm y 125mm con métrica 14 PROINOX combina tecnología Clean Bond y abrasivo cerámico Extra Coarse para una limpieza rápida y eficiente en metales, soldaduras y óxidos. Ideal para aplicaciones exigentes, garantiza acabados impecables con máxima durabilidad.

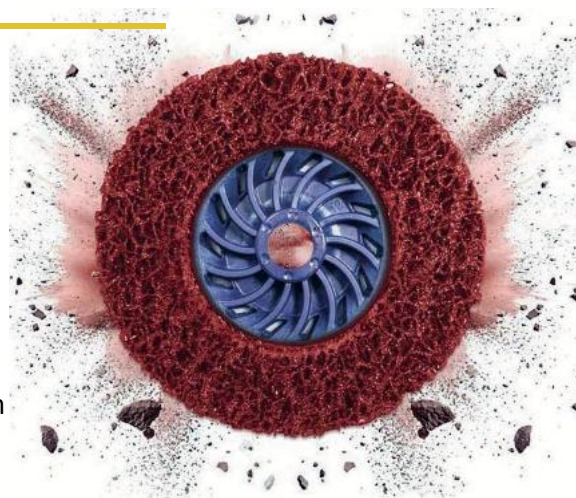

REFERENCIA	DIAMETRO	UDS. CAJA
7852	115mm	5 uds.
7853	125mm	5 uds.

ABRASIVOS

**ESPONJAS**

**ESPONJAS ABRASIVAS DOBLE CARA**

Esponja Doble Cara  
uso polivalente  
**SECO Y HÚMEDO**

**DOBLE DE DURABILIDAD**

Las **Esponjas Abrasivas Doble Cara de PRO&CAR** ofrecen versatilidad y durabilidad para la preparación de superficies. Disponibles en Fino, Superfino y Microfino, son ideales para acabados uniformes en áreas detalladas o de difícil acceso.

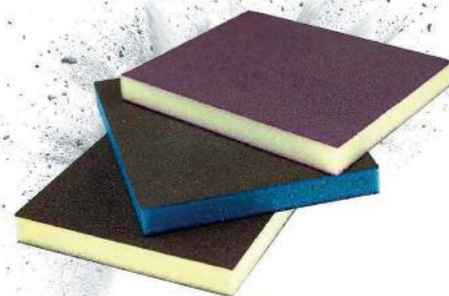

REFERENCIA	GRANO	UDS. CAJA
11026	MICRO FINO	100 uds.
11025	SUPER FINO	100 uds.
11024	FINO	100 uds.

120 x 99 x 13 mm  
medida de la esponja abrasiva



Lijado Manual

**ESPONJAS ABRASIVA ESTANDAR FOAM**

Esponja Versátil  
control superior  
**FLAT-GRIS foam**

**LIJADO PRECISO Y VERSÁTIL**

Las **Esponjas Estandar Foam de PRO&CAR** ofrece rendimiento y precisión en una sola cara abrasiva. Ideal para lijado manual en superficies detalladas, está disponible en granos especializados para cada etapa del proceso.



REFERENCIA	GRANO	UDS. CAJA
7203	MICRO FINO	100 uds.
7202	SUPER FINO	100 uds.
7201	FINO	100 uds.
7200	MEDIO	100 uds.

120 x 99 x 13 mm  
medida de la esponja abrasiva



Lijado Manual

ABRASIVOS

**PLIEGOS**

**PLIEGOS ABRASIVOS P37C VELCRO**

Pliegos Abrasivos  
Rápido y Versatil

**P37C**

**LIJADO RAPIDO Y VERSATIL**

Los **Pliegos P37C con Velcro de PRO&CAR** combinan alta resistencia y corte eficaz en un diseño flexible para aplicaciones exigentes. Disponibles en varias medidas y granulometrías, se adaptan perfectamente a todo tipo de superficies y necesidades de lijado.



**MEDIDA 70 x 198mm**

REFERENCIA	GRANO	UDS. CAJA
7551	P400	100 uds.
7550	P320	100 uds.
7549	P240	100 uds.
7548	P180	100 uds.
7547	P150	100 uds.
7546	P120	100 uds.
7545	P80	100 uds.

**MEDIDA 70 x 420mm**

REFERENCIA	GRANO	UDS. CAJA
7544	P400	100 uds.
7543	P320	100 uds.
7542	P240	100 uds.
7541	P180	100 uds.
7540	P150	100 uds.
7539	P120	100 uds.
7538	P80	100 uds.

**MEDIDA 93 x 178mm**

REFERENCIA	GRANO	UDS. CAJA
7558	P400	100 uds.
7557	P320	100 uds.
7556	P240	100 uds.
7555	P180	100 uds.
7554	P150	100 uds.
7553	P120	100 uds.
7552	P80	100 uds.

**MEDIDA 115 x 230mm**

REFERENCIA	GRANO	UDS. CAJA
7537	P400	100 uds.
7536	P320	100 uds.
7535	P240	100 uds.
7534	P180	100 uds.
7533	P150	100 uds.
7532	P120	100 uds.
7531	P80	100 uds.



Lijado Manual

## PLIEGOS ABRASIVOS WS VELCRO

Pliegos Abrasivos WS  
Acabado fino y Controlado

**WS - AL AGUA**

### LIJADO AL AGUA DE ALTO RENDIMIENTO

Los **Pliegos WS con Velcro de 230 x 280mm de PRO&CAR** ofrecen máxima precisión en trabajos de lijado en húmedo, reduciendo el polvo el polvo de lijado y logrando superficies suaves y preparadas para el acabado final.



REFERENCIA	GRANO	UDS. CAJA
7327	P1200	100 uds.
7326	P1000	100 uds.
7325	P800	100 uds.
7324	P600	100 uds.
7323	P500	100 uds.
7322	P400	100 uds.
7321	P320	100 uds.
7320	P280	100 uds.
7319	P240	100 uds.
7318	P220	100 uds.
7317	P180	100 uds.
7316	P150	100 uds.
7315	P120	100 uds.
7314	P100	100 uds.
7313	P80	100 uds.

230 x 280 mm  
medida del pliego abrasivo



Lijado Manual

## PLIEGOS ABRASIVOS SB AVF-NFV Y SUF-NFV

### MATIZADO RAPIDO Y EFICAZ

Los **Pliegos SB AVF-NFV Y SUF-NFV de PRO&CAR** es la solución ideal para matizar, limpiar y preparar superficies antes del pintado o acabado.



REFERENCIA	GRANO	UDS. CAJA
7222	AVF-NFV GRANATE	10 uds.
7223	SUF-NFV GRIS	10 uds.

158 x 224 mm  
medida del pliego



Lijado Manual

ABRASIVOS

**ROLLOS**

**ROLLOS DE ESPUMA ABRASIVA GOLDFLEX**

Rollo de Espuma Abrasiva  
Flexibilidad Total

**GOLDFLEX**

**FLEXIBLE Y ACABADO PERFECTO**

Los **Rollos de Espuma abrasiva GOLDFLEX de PRO&CAR** es ideal para trabajos detallados en superficies curvas y áreas difíciles. Garantiza acabados suaves y uniformes en pinturas, masillas y lacas.



REFERENCIA	GRANO	UDS. CAJA
7146	P1000	1 ud.
7145	P800	1 ud.
7144	P600	1 ud.
7143	P500	1 ud.
7142	P400	1 ud.
7141	P320	1 ud.
7140	P1000	1 ud.

115mm x 25 mts.  
medida del rollo de espuma



Lijado Manual

**ROLLOS ABRASIVOS SB AVF-NFV Y SUF-NFV**

Rollo de SB Abrasivo  
Versátil y rápido

**AVF-NFV** y **SUF-NFV**

**MATIZADO RÁPIDO Y EFICAZ**

Los **Rollos Surface SB AVF-NFV Y SUF-NFV de PRO&CAR** es la solución ideal para matizar, limpiar y preparar superficies antes del pintado o acabado.



REFERENCIA	GRANO	UDS. CAJA
7220	AVF-NFV GRANATE	1 ud.
7221	SUF-NFV GRIS	1 ud.

115mm x 10 mts.  
medida del rollo de espuma



Lijado Manual

ABRASIVOS

# PLATOS & INTERFACES

## PLATO MULTIAGUJEROS PARA LIJADORA ROTORBITAL M.8/150mm VELCRO

El **Plato Multiagujeros de PRO&CAR** diseñado con un sistema de velcro y diámetro de 150 mm, ofrece una sujeción segura y una distribución uniforme del aire para mejorar la extracción del polvo. Ideal para trabajos de lijado precisos y eficientes en talleres profesionales.

REFERENCIA	MODELO	UDS. CAJA
7900	ROTORBICALM.8/150mm	1 ud.



✓ Lijadora  
rotorbital  
compatibilidad

## PLATO MULTIAGUJEROS CONVERTIBLE PARA LIJADORA ROTORBITAL 150mm VELCRO

El **Plato Multiagujero Convertible de PRO&CAR** combina versatilidad y rendimiento gracias a su diseño adaptable para diversas configuraciones de agujeros. Con un sistema de sujeción por velcro y diámetro de 150 mm, es ideal para trabajos de lijado profesional.

REFERENCIA	UDS. CAJA
7911	1 ud.

✓ Lijadora  
rotorbital  
compatibilidad



## PLATO CONVERTIBLE SDP PARA LIJADORA ROTORBITAL 48H/17H/15H 150mm VELCRO

El **Plato Convertible SDP de PRO&CAR** está diseñado para satisfacer las necesidades de trabajos de lijado exigentes. Con configuraciones de 48, 17 y 15 agujeros, este plato ofrece una excelente extracción de polvo y un rendimiento superior. Ideal para talleres que buscan versatilidad y calidad en sus herramientas.

REFERENCIA	UDS. CAJA
7921	1 ud.

✓ Lijadora  
rotorbital  
compatibilidad



## INTERFACE SE 150mm 15H VELCRO ROJO

El **Interface SE 150mm 15H Velcro Rojo de PRO&CAR** está diseñado para proporcionar un mejor soporte y flexibilidad durante el lijado, especialmente en superficies curvas o irregulares. Su sistema de velcro asegura una sujeción firme y cambios rápidos.

REFERENCIA	UDS. CAJA
7902	1 ud.

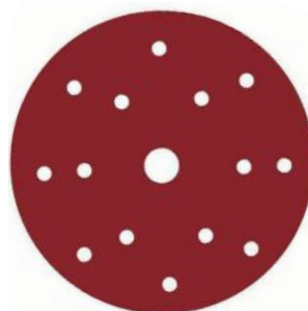

## INTERFACE SE 150mm MULTIAGUJEROS VELCRO ROJO

El **Interface SE 150 mm Multiagujeros Velcro Rojo de PRO&CAR** mejora el rendimiento de tus discos abrasivos en superficies irregulares. Con múltiples agujeros para una óptima extracción de polvo y un diseño flexible, es ideal para trabajos exigentes en talleres profesionales.

REFERENCIA	UDS. CAJA
7912	1 ud.

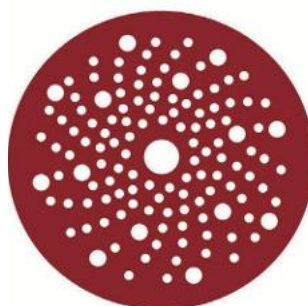

## INTERFACE SE 150mm 48H/17H/15H VELCRO ROJO

El **Plato Multiagujeros de PRO&CAR** está diseñado para ofrecer máxima flexibilidad y rendimiento en trabajos de lijado exigentes. Con tres configuraciones de agujeros (48, 17 y 15), garantiza una extracción eficiente de polvo y un acabado uniforme en cualquier superficie.

REFERENCIA	UDS. CAJA
7916	1 ud.

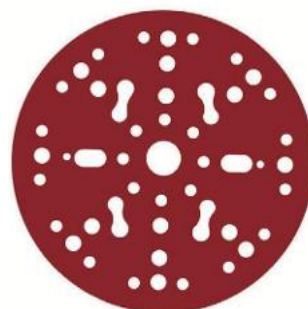

## SALVAPLATOS 150mm VELCRO

Los **Salvaplatos de PRO&CAR**, protege el plato de soporte frente al desgaste por calor, fricción y residuos. Prolonga su vida útil, mejora la estabilidad del abrasivo y garantiza un lijado más uniforme. Reduce costes de reposición y optimiza el rendimiento del sistema abrasivo. Disponemos de dos modelos Salvaplatos 150mm Multiagujeros Velcro y Salvaplatos 150mm 48H/17H/15H Velcro.

REFERENCIA	MODELO	UDS. CAJA
7914	MULTIAGUJERO	10 uds.
7922	48H/17H/15H	10 uds.

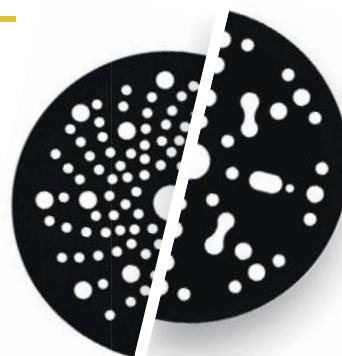

ABRASIVOS

COMPLEMENTOS

4861-9455  
SPRAY GUÍA DE LIJADO

El Spray Guía de Lijado es la **solución perfecta para identificar irregularidades en superficies y garantizar un lijado uniforme**. Su aplicación en spray es rápida, limpia y precisa, ideal para procesos de reparación automotriz.

- Detección de imperfecciones para un acabado profesional.
- **Compatible con diferentes aparejos y superficies.**

REFERENCIA	CAPACIDAD	UDS. CAJA
4861	400 ml	12 uds.
9455	400 ml	12 uds.



2480  
GUIA DE LIJADO EN POLVO

La Guía de Lijado en Polvo Fusion Line es la **herramienta perfecta para identificar imperfecciones y garantizar un lijado uniforme en superficies de automoción**. Ideal para uso en procesos de preparación de pintura y acabados finales.

- Detección de imperfecciones para un acabado impecable.
- **Compatible con diferentes tipos de aparejos y pinturas.**

REFERENCIA	CAPACIDAD	UDS. CAJA
2480	150 gr	1 ud.



7910  
KIT DE LIJADO MANUAL

El **kit de lijado manual de Pro&Car** está compuesto por **6 tacos diferentes** para lijado manual, diseñados para adaptarse fácilmente a **superficies cóncavas, convexas y planas**.

**Incluye:**

- Taco plano, curvo cóncavo, curvo convexo, ergonómico estándar, curvo medio y anatómico de agarre.

REFERENCIA	UDS. CAJA
7910	1 ud.





# BARNICES

Barnices & Catalizadores	27
Barnices en Spray	33
Disolventes	34

DESCUBRE LA  
**NOVEDAD**

## KIT

### BARNIZ UHS AIR DRY PREMIUM + CATALIZADOR PREMIUM

- Máxima resistencia
- Acabado profesional y duradero



Elige entre secado  
**Lento · Medio · Rápido**  
Más información en la página 27



**NUESTRO TOP 1**

3007

**BARNIZ UHS ULTRA CLEAR PREMIUM**

**Barniz de alto contenido en sólido**, desarrollado con resinas de última generación y reducido nivel de disolventes.

Su avanzada formulación genera una película de gran espesor con brillo profundo y un notable realce del color, logrando un acabado uniforme y resultados impecables tras el secado en cabina. Diseñado para procesos que exigen alta resistencia mecánica y química, este barniz, con su alto contenido de sólidos, ofrece un rendimiento excepcional y responde a las más altas exigencias del repintado automotriz.

· Secado rápido al horno en 30 minutos a 60°C



**CATALIZADORES**

**Catalizador Rápido**

Secado extremo en bajas temperaturas (hasta 20°C), ideal para reparaciones rápidas.

**Catalizador Medio**

Balance entre aplicación y curado en temperaturas moderadas (20-30°C).

**Catalizador Lento**

Tiempo prolongado de trabajo en altas temperaturas (más de 30°C), ideal para climas cálidos y superficies grandes.



REFERENCIA	DESCRIPCIONES	UDS. CAJA
3007	BARNIZ UHS ULTRA CLEAR PREMIUM (5 Lts.)	4 uds.
3008	CATALIZADOR RÁPIDO (2,5 Lts.)	4 uds.
3009	CATALIZADOR MEDIO (2,5 Lts.)	4 uds.
3010	CATALIZADOR LENTO (2,5Lts.)	4 uds.

Lento 3010 Medio 3009 Rápido 3008	25-20°	40-60 my 2 manos	5-8' entre manos	30' 60° C	Onda Corta 8-10' Media 10-15'	P400-P500	1.3 - 1.4

**Barniz: 5 L**  
**Catalizadores: 2,5L**  
contenido

BARNICES

# BARNICES & CATALIZADORES

7720

## BARNIZ UHS AIR DRY PREMIUM



**Barniz acrílico de altos sólidos**, especialmente formulado para lograr un secado al aire rápido.

Este barniz de dos componentes proporciona un acabado de alto brillo y una excelente resistencia a rayos UV, rayaduras y productos químicos, ideal tanto para reparaciones completas como parciales.

- Secado al aire: en solo 30 minutos a 20°C
- Resistencia UV para una protección duradera



## CATALIZADORES

### Catalizador Rápido

Para temperaturas bajas (hasta 20°C), secado rápido y uniforme.

### Catalizador Medio

Para temperaturas medias (20-30°C), equilibrando el tiempo de trabajo y secado.

### Catalizador Lento

Para altas temperaturas (más de 30°C), extiende el tiempo de trabajo y evita defectos en el acabado.

Barniz y Catalizadores cumplen la Normativa Europea 2004/42/CE



REFERENCIA	DESCRIPCION	UDS. CAJA
7720	BARNIZ UHS AIR DRY PREMIUM (5 Lts.)	4 uds.
7721	CATALIZADOR RAPIDO (2,5 Lts.)	4 uds.
7722	CATALIZADOR MEDIO (2,5 Lts.)	4 uds.
7723	CATALIZADOR LENTO (2,5 Lts.)	4 uds.



Lento 7723  
Medio 7722  
Rápido 7721



20°  
18-20°



5-7 my  
2 manos



5-7°  
entre manos



Aire 20° 40° C  
Horno 10° 60°



Onda Media 8'  
Onda Corta 5'



IR/ambiente - 60'



Híbrido 1.2 - 1.3  
HVLP 1.3



Barniz: 5 L  
Catalizadores: 2,5L  
contenido

4880

## BARNIZ UHS SILVER PREMIUM



**Barniz UHS Rápido** diseñado para maximizar la eficiencia en reparaciones automotrices, ofreciendo un acabado uniforme, de alto brillo y gran claridad sobre sistemas bicapa al agua o al solvente. Su formulación asegura un estirado limpio, excelente resistencia frente a factores ambientales y agentes químicos, y un secado ágil que permite agilizar los procesos de reparación sin comprometer la calidad final.

- Secado al aire: en solo 30 minutos a 20°C
- Alta resistencia frente a agentes químicos, atmosféricos y radiación UV



Barniz y Catalizadores cumplen la Normativa Europea 2004/42/CE

## CATALIZADOR

### Catalizador Rápido

Para temperaturas bajas (12-20°C), secado rápido y uniforme.

### Catalizador Medio

Para temperaturas medias (20-30°C), ofrece un balance eficaz entre aplicación y curado.

### Catalizador Lento

Para altas temperaturas (30-42°C), prolonga la manejabilidad del producto y minimiza imperfecciones en la superficie.



REFERENCIA	DESCRIPCION	UDS. CAJA
4880	BARNIZ UHS SILVER PREMIUM (5 Lts.)	4 uds.
4881	CATALIZADOR RAPIDO (2,5 Lts.)	4 uds.
4882	CATALIZADOR MEDIO (2,5 Lts.)	4 uds.
4883	CATALIZADOR LENTO (2,5 Lts.)	4 uds.



Lento 4881  
Medio 4882  
Rápido 4883



20°  
17-18°



5-7 my  
1 mano



5-7°  
entre manos



Aire 40-45° 20°C  
Horno 5° 60°C



IR/ambiente - 60°



Hibrido 1.2 - 1.3  
HVLP 1.3



Barniz: 5 L  
Catalizadores: 2,5 L  
contenido

7725

## BARNIZ UHS TURBO CLEAR

**Barniz UHS  
TURBO-CLEAR** 

**Barniz acrílico de altos sólidos**, formulado con resinas de alto rendimiento para ofrecer un **acabado excepcionalmente resistente a arañazos y rayaduras**.

Garantiza un secado rápido y una excelente durabilidad. Perfecto para uso en cabina ofrece una solución económica gracias a su eficiencia y su fórmula de bajo disolvente.

- Secado rápido al horno en 30 minutos a 60°C
- Compatible para aplicaciones completas y parciales



Barniz y Catalizadores cumplen la **Normativa Europea 2004/42/CE**

## CATALIZADORES

### Catalizador Rápido

Para bajas temperaturas (hasta 20°C), ideal para reparaciones urgentes.

### Catalizador Medio

Balance entre secado y aplicación en temperaturas moderadas (20-30°C).

### Catalizador Lento

Tiempo prolongado de trabajo en altas temperaturas (más de 30°C), ideal para superficies grandes.



REFERENCIA	DESCRIPCIONES	PVP UD.
7725	BARNIZ UHS TURBO CLEAR (5 Lts.)	4 uds.
7726	CATALIZADOR RÁPIDO (2,5 Lts.)	4 uds.
7727	CATALIZADOR MEDIO (2,5 Lts.)	4 uds.
7728	CATALIZADOR LENTO (2,5 Lts.)	4 uds.



Lento 7726  
Medio 7727  
Rápido 7728



20°



5-8 m  
2 manos



5-10°  
entre manos



30° 60° C



Onda Media 10-15'  
Onda Corta 8-10'



Pulido - 3 capas



Híbrido 1.3 - 1.4  
HVL 1.3 - 1.5



**Barniz: 5 L**  
**Catalizadores: 2,5 L**  
contenido

4887 - 4888

## BARNIZ HS 2C MATE Y SATINADO

### Barniz HS MATE y Barniz HS SATINADO



Ofrecen acabados **de alta calidad con excelente retención del color, resistencia a manchas y rayaduras, y aplicación uniforme.** Ideales para vehículos completos, retoques o detalles decorativos, brindan durabilidad y un acabado profesional.

#### Barniz de acabado Mate

Acabado mate profundo y uniforme, ideal para aplicaciones decorativas o estilos sobrios.

Su fórmula de alta solidez asegura excelente retención del color base y permite una aplicación en dos manos húmedas, logrando un resultado limpio y profesional.

#### Barniz de acabado Satinado

Acabado satinado elegante que equilibra sofisticación y funcionalidad.

Proporciona alta resistencia al desgaste, a las manchas y a condiciones climáticas adversas, manteniendo su apariencia a lo largo del tiempo.

## CATALIZADOR

El Catalizador Estándar para Barniz Mate y Satinado está **diseñado para garantizar un curado óptimo y un acabado uniforme en aplicaciones de barnices mate y satinado.** Su fórmula equilibra tiempos de trabajo y secado, proporcionando resultados profesionales.

- Garantiza un curado perfecto para barnices mate y satinado
- Fórmula estándar para un equilibrio ideal entre tiempo de trabajo y secado
- Compatible con aplicaciones parciales o totales en superficies automotrices



Barniz y Catalizadores cumplen la **Normativa Europea 2004/42/CE**



REFERENCIA	DESCRIPCIONES	UDS. CAJA
4887	BARNIZ HS 2C MATE (1 Lt.)	6 uds.
4888	BARNIZ HS 2C SATINADO (1 Lt.)	6 uds.
4889	CATALIZADOR ESTÁNDAR (250 ml)	6 uds.



4:1  
25%



1h - 20°



18°-20°



60-80 my  
2 manos



15-30'



25' a 60°



Barniz: 1 L  
Catalizadores: 250 ml  
contenido

4812

## BARNIZ HS BRIGHT



**Barniz acrílico antiscratch de dos componentes (2K)** diseñado para ofrecer un acabado uniforme, brillante y resistente en reparaciones automotrices. Su formulación garantiza una **aplicación estable sobre sistemas bicapa al agua o al disolvente**, aportando durabilidad y cumplimiento con la normativa europea de compuestos orgánicos volátiles.

- Aporta una película estable incluso en piezas de alta exigencia.
- Ofrece una nivelación uniforme para un acabado consistente.



## CATALIZADORES

El barniz se formula para trabajar con **tres catalizadores Rápido, Estándar y Lento**, permiten ajustar los tiempos de curado del barniz, alcanzando el **seco al tacto entre 40 minutos y 2 horas según su reactividad**. Esta versatilidad facilita adaptar la aplicación a diferentes condiciones y necesidades del proceso, asegurando un secado uniforme y compatible con curado al aire, infrarrojo u horno.

Barniz y Catalizadores cumplen la Normativa Europea 2004/42/CE



REFERENCIA	DESCRIPCIONES	PVP UD.
4812	BARNIZ HS BRIGHT (5 Lts.)	4 uds.
4813	CATALIZADOR RÁPIDO (2,5 Lts.)	4 uds.
4814	CATALIZADOR MEDIO (2,5 Lts.)	4 uds.
4815	CATALIZADOR LENTO (2,5 Lts.)	4 uds.



2:1 + 0-5%



1-3h a 20°



18-20° a 20°



50-60 my  
2 manos



5-10' evaporación  
15' antes hornear



40' - 2 horas



1.3 - 1.4



Barniz: 5 L  
Catalizadores: 2,5 L  
contenido

6500

## BARNIZ ESPECÍFICO PARA FAROS

**Barniz HS  
FAROS**



Barniz **diseñado específicamente para la reparación y protección de faros de policarbonato**, manteniendo la claridad y la calidad óptica sin efecto lupa. Ideal para el sector automotriz, este barniz proporciona una capa de protección duradera contra el desgaste y la opacidad.

Su aplicación precisa asegura un espesor controlado y un acabado de alta resistencia, alargando su vida útil.

- Protege contra la opacidad, manteniendo la luminosidad
- Secado rápido al aire en 1,5 horas; 20 minutos al horno



Barniz y Catalizadores cumplen la  
**Normativa Europea 2004/42/CE**

## CATALIZADOR

El Catalizador Especial para Barniz de Faros está formulado para trabajar en conjunto con el barniz específico para faros, ofreciendo un **curado rápido y un acabado duradero en superficies de policarbonato**.

Su composición acrílica asegura una aplicación precisa que protege los faros de la decoloración y el desgaste, manteniendo su claridad y brillo por más tiempo.

- Asegura un acabado duradero y resistente a la decoloración
- Ideal para superficies de policarbonato, con un secado rápido



REFERENCIA	DESCRIPCIONES	UDS. CAJA
6500	BARNIZ ESPECIAL FAROS (500 ml)	12 uds.
6501	CATALIZADOR ESPECIAL FAROS (250 ml)	12 uds.



2:1



2h-20°



18-20°



30-35 my  
2 manos



10-15'



1.5h



P1500 - P2000  
IR/60° - 1h



1.3 - 1.4



Barniz: 0,5 L  
Catalizador: 0,25 L  
contenido

BARNICES

**BARNICES EN SPRAY**

9406-9407

**SPRAY BARNIZ 1K**

El **Spray Barniz 1K de Pro&Car** está disponible para dos acabados: Brillo y Mate, **ideales para proteger y realzar el acabado de cualquier trabajo de pintura.**

Este barniz transparente de un componente proporciona una protección duradera contra arañazos, manchas y desgaste, asegurando un acabado profesional de alta calidad. Su formato en spray de 400 ml permite una aplicación fácil y rápida, con un secado eficiente.

**Acabado Brillo**

Brillante e intenso para resaltar los colores y detalles.

**Acabado Mate**

Mate discreto y elegante, ideal para superficies sin brillo.



REFERENCIA	DESCRIPCIONES	UDS. CAJA
9406	SPRAY BARNIZ 1K BRILLO (400 ml)	12 uds.
9407	SPRAY BARNIZ 1K MATE (400 ml)	12 uds.



2'



20-30cm



5-10'



30-60' a 20°

8181

**SPRAY UNIVERSAL PARA FAROS**

El Spray Barniz Acrílico para Faros está diseñado para **restaurar y proteger los faros**, devolviéndoles claridad y resistencia. Su **fórmula acrílica de alta calidad** garantiza un acabado transparente y duradero, ideal para prevenir el desgaste y la decoloración.

- Protección UV que previene el amarillamiento y la decoloración
- Acabado transparente para restaurar la claridad de los faros.
- Fácil aplicación para resultados rápidos y profesionales.

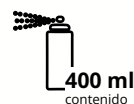

REFERENCIA	DESCRIPCIONES	UDS. CAJA
8181	BARNIZ UNIVERSAL PARA FAROS (400 ml)	12 uds.



2'



20-30cm



5-10'



1h-2h al aire



BARNICES

**DISOLVENTES**

7738 - 7735

**DISOLVENTE ACRÍLICO ESTÁNDAR**

El **Disolvente Acrílico Estándar de Pro&Car** está diseñado para ofrecer una dilución óptima y un acabado uniforme en procesos de pintura y barnizado.

Su formulación de alta calidad asegura una **excelente compatibilidad con sistemas acrílicos**, garantizando una aplicación homogénea y un secado eficiente. Ideal para lograr resultados profesionales con máxima versatilidad.

- **Evaporación equilibrada**  
Facilita la aplicación uniforme sin alterar la viscosidad de la pintura.
- **Compatibilidad con productos acrílicos**  
Ideal para barnices y pinturas de automoción.
- **Acabados profesionales**  
Reduce el riesgo de velados y mejora el brillo final.



REFERENCIA	DESCRIPCIONES	UDS. CAJA
7738	DISOLVENTE ACRÍLICO ESTÁNDAR (1 Lt.)	4 uds.
7735	DISOLVENTE ACRÍLICO ESTÁNDAR (5 Lts.)	4 uds.

\* Uso recomendado con los barnices Pro&Car



6 meses



Disolvente:  
**1 Lt y 5 Lts**  
contenido



# APAREJOS

Aparejos & Catalizadores	37
Aparejos en Spray	38
Desengrasantes	39
Complementos	40

DESCUBRE LA

**LINEA PREMIUM**

**KIT**  
**APAREJOS UHS SWIFT PREMIUM +**  
**CATALIZADORES**

- Adaptación cromática
- Control de secado a cualquier temperatura



Elige entre secado  
**Estándar · Lento**

Más información en la página 36

**LINEA PREMIUM**

# APAREJO UHS SWIFT PREMIUM

Los **Aparejos UHS Swift Premium** de Pro&Car ofrece **secado rápido, gran capacidad de relleno y una base uniforme para un acabado de máxima calidad.**

Su fórmula UHS está diseñada para optimizar la preparación en trabajos de pintura automotriz, adaptándose a diferentes tonos de acabado.

**Blanco**

Base uniforme para colores claros y acabados impecables.

**Gris**

Preparación ideal para colores neutros y oscuros.

**Negro**

Maximiza la profundidad y el acabado de colores oscuros.



## CATALIZADORES

**Catalizador Estándar**

Formulado para un curado rápido y uniforme en condiciones normales.

**Catalizador Lento**

Ideal para grandes superficies y altas temperaturas, con secado controlado.



REFERENCIA	DESCRIPCION	UDS. CAJA
4818	APAREJO UHS SWIFT PREMIUM BLANCO (4 Lts.)	4 uds.
4819	APAREJO UHS SWIFT PREMIUM GRIS (1 Lt.)	4 uds.
4820	APAREJO UHS SWIFT PREMIUM NEGRO (1 Lt.)	4 uds.
4821	CATALIZADOR ESTÁNDAR (1 Lt.)	6 uds.
4822	CATALIZADOR LENTO (1 Lt.)	6 uds.



**Aparejos: 4 L**  
**Catalizadores: 1L**  
contenido

BARNICES

# APAREJOS & CATALIZADORES

4869-4874

## APAREJO ACRÍLICO HS 2C

Los **Aporejos Acrílicos HS 2C de Pro&Car** es un **fondo acrílico bicomponente** de alto contenido en sólidos que ofrece un elevado poder aislante gracias a su formulación avanzada con pigmentos anticorrosivos y alta resistencia química. Destaca por su excelente extensibilidad y facilidad de lijado, proporcionando una base sólida y uniforme para lograr acabados de gran calidad.



## CATALIZADORES

### Catalizador Estándar

curado equilibrado y lijado óptimo para condiciones de trabajo normales.

### Catalizador Lento

mayor tiempo de trabajo, ideal para altas temperaturas y superficies grandes.



REFERENCIA	DESCRIPCIONES	UDS. CAJA
4869	APAREJO ACRÍLICO HS 2C BLANCO (4 Lts.)	4 uds.
4870	APAREJO ACRÍLICO HS 2C GRIS CLARO (4 Lts.)	4 uds.
4871	APAREJO ACRÍLICO HS 2C NEGRO (4 Lts.)	4 uds.
4872	APAREJO ACRÍLICO HS 2C ROJO (4 Lts.)	4 uds.
4873	CATALIZADOR ESTÁNDAR (1 Lt.)	6 uds.
4874	CATALIZADOR LENTO (1 Lt.)	6 uds.



Aporejos: 4 L  
Catalizadores: 1L  
contenido

APAREJOS

APAREJOS EN SPRAY

SPRAY APAREJO

Las gamas de **Spray Aparejo Pro&Car** ofrecen soluciones eficaces para la preparación de superficies, garantizando una base uniforme y lista para el pintado. Sus fórmulas aseguran buena nivelación, adherencia y facilidad de aplicación, permitiendo obtener resultados fiables y un acabado profesional en todo tipo de trabajos.

· **Spray Aparejo 1K:** monocomponente de fácil aplicación, diseñado para una preparación rápida y eficaz, ofreciendo una base uniforme y lista para el pintado.

· **Spray Aparejo UHS:** alto sólido con resinas acrílicas de última generación, que proporciona un alto espesor por mano, muy buena nivelación y un alto rendimiento.

· **Spray Excelent Aparejo UHS:** solución de preparación profesional de máximo rendimiento, con alta resistencia, excelente uniformidad y tecnología UHS para acabados duradero.

REFERENCIA	COLOR	UDS. CAJA
<b>SPRAY APAREJO 1K (400 ml)</b>		
4854	GRIS OSCURO	12 uds.
4855	GRIS MEDIO	12 uds.
4856	BLANCO	12 uds.
4898	NEGRO	12 uds.
<b>SPRAY APAREJO UHS (400 ml)</b>		
4875	BLANCO	12 uds.
4876	GRIS CLARO	12 uds.
4877	NEGRO	12 uds.
4878	ROJO	12 uds.
<b>SPRAY EXCELENT APAREJO UHS (400 ml)</b>		
9433	BLANCO	12 uds.
9434	GRIS CLARO	12 uds.
9435	GRIS OSCURO	12 uds.
9436	NEGRO	12 uds.



APAREJOS

**DESENGRASANTES**

4430-4835-4836

**DESENGRASANTES**

Son **limpiadores indispensables** para cualquier proceso de reparación de carrocería. Su fórmula profesional **elimina eficazmente grasas, siliconas, aceites, ceras y contaminantes que afectan a la adherencia de pinturas, aparejos y barnices.** Diseñado para ofrecer una limpieza segura y uniforme, asegura una preparación óptima de la superficie antes de cualquier aplicación.

REFERENCIA	DESCRIPCIONES	UDS. CAJA
4430	DESENGRASANTE (5 Lts.)	4 uds.
4835	DESENGRASANTE ESTÁNDAR (5 Lts.)	4 uds.
4836	DESENGRASANTE RÁPIDO (5 Lts.)	4 uds.



4843

**DESENGRASANTE BASE AGUA**

**Desengrasante base agua de Pro&Car** está desarrollado para aplicaciones donde se **prioriza una formulación acuosa en los procesos de limpieza.** Su uso resulta adecuado en entornos industriales y de mantenimiento, facilitando el trabajo sobre piezas y superficies metálicas y ofreciendo una solución práctica para operaciones de limpieza habituales.

REFERENCIA	DESCRIPCIONES	UDS. CAJA
4843	DESENGRASANTE BASE AGUA (5 Lts.)	4 uds.



APAREJOS

COMPLEMENTOS

4879

CONVERTIDOR WOW

El **Convertidor WOW** de Pro&Car está formulado con **resinas acrílicas de rápido curado para transformar tu aparejo en un sistema de aplicación rápida y eficiente**. Ideal para procesos de húmedo sobre húmedo, permite obtener un acabado uniforme sin bajadas de brillo, optimizando el tiempo de trabajo en el taller.



REFERENCIA	DESCRIPCIONES	UDS. CAJA
4879	CONVERTIDOR WOW (1 Lt.)	6 uds.



4811

DISOLVENTE ESPECIAL 2K PARA APAREJO

El diluyente Específico 2K Premium ofrece **alto rendimiento y versatilidad para acabados profesionales**. Ideal para **ajustar la viscosidad de barnices, aparejos y esmaltes bicomponentes (2K)**, su fórmula avanzada garantiza una aplicación suave, un secado uniforme y un acabado de calidad.

- **Fórmula premium**  
Optimiza la aplicación de productos bicomponentes.
- **Secado uniforme**  
Minimiza el riesgo de imperfecciones.
- **Versátil**  
Compatible con barnices, aparejos y esmaltes 2K.



REFERENCIA	DESCRIPCIONES	UDS. CAJA
4811	DISOLVENTE ESPECIAL 2K (1 Lt.)	6 uds.





# MASILLAS

IDEAL

Metales



IDEAL

Carrocerías



IDEAL

Áreas expuestas



IDEAL

Altas tensiones



IDEAL

Áreas flexibles



**LINEA PREMIUM**

4824  
**MASILLAS BLAZE  
POLIÉSTER BEIGE**

La **masilla Blaze Beige Premium de Pro&Car** está pensada para ofrecer un acabado profesional de forma rápida y sin complicaciones.

Su gran capacidad de **relleno permite corregir imperfecciones con facilidad**, logrando una superficie uniforme desde la primera aplicación. Se trabaja cómodamente, se lija con rapidez y garantiza una base perfecta para un resultado final de alta calidad.



- **Alto poder de relleno** para resultados uniformes.
- Fácil aplicación y excelente manejabilidad.
- **Lijado rápido** que ahorra tiempo.
- **Gran adherencia** sobre múltiples superficies.
- **Acabado fino y profesional** sin esfuerzo.

REFERENCIA	DESCRIPCIONES	Lts	UDS. CAJA
4824	MASILLA BLAZE BEIGE	1 Lt	6 uds.



2%



100:2%



4-7



20' 20°C



5'  
TMMax. 80°C



Área pequeña  
P100 - P220  
Área grande  
P80 - P240



15°-25°C



Masillas: 1 L  
contenido

4823











## MASILLA LIGERA VERDE CLARO

La **Masilla Ligera Verde Claro de Pro&Car** están diseñadas para ofrecer una **aplicación suave y un acabado de alta calidad**.

Su baja **densidad permite una fácil manipulación y minimiza el peso adicional**, siendo ideal para trabajos de reparación en superficies metálicas sin deformarlas. Es fácil de lijar y proporciona un acabado liso y uniforme.



REFERENCIA	DESCRIPCIONES	Lts	UDS. CAJA
4823	MASILLA MILD VERDE CLARO	1 Lt	6 uds.

 2-3%  
 100:2-3%  
 4-7  
  
 25' 20°C  
 5' TMax. 80°C  
 Área pequeña P120 - P220  
 Área grande P100- P240  
 15'-25°C  
 Masillas: 1 L contenido

4828











## MASILLA DE ALUMINIO GRIS

La **Masilla de Aluminio Gris de Pro&Car** incorporan **partículas de aluminio que mejoran su resistencia y durabilidad**, siendo perfecta para reparar áreas expuestas y sometidas a altas tensiones.

Su alta capacidad de adherencia permite una reparación duradera en superficies metálicas, proporcionando una base resistente y fácil de lijar.



REFERENCIA	DESCRIPCIONES	KG	UDS. CAJA
4828	MASILLA DE ALUMINIO GRIS	1,8 Kg	6 uds.

 2-3%  
 100:2-3%  
 4-7  
  
 25' 20°C  
 5' TMax. 80°C  
 Área pequeña P120 - P220  
 Área grande P100- P240  
 15'-25°C  
 Masillas: 1,8 Kg contenido

4827

## MASILLA DE FIBRA DE VIDRIO VERDE OSCURO

La **Masilla de Fibra de Vidrio Verde Oscuro de Pro&Car** ofrecen una **solución reforzada con fibra de vidrio**, ideal para reparaciones complejas y profundas en carrocerías.

Su fórmula garantiza una **alta resistencia a impactos y vibraciones**, proporcionando una base sólida y duradera. Perfecta para áreas que requieren una mayor robustez.



REFERENCIA	DESCRIPCIONES	Lts	UDS. CAJA
4827	MASILLA DE FIBRA DE VIDRIO VERDE OSCURO	1 Lt	8 uds.



4826

## MASILLA PARA PLÁSTICOS NEGRO

La **Masilla para Plásticos Negra de Pro&Car** están formuladas para ofrecer una **excelente adherencia y flexibilidad en superficies plásticas**, permitiendo una reparación duradera sin riesgo de grietas.

Su acabado negro se integra perfectamente en reparaciones de parachoques y otras piezas plásticas de vehículos.



REFERENCIA	DESCRIPCIONES	Lts	UDS. CAJA
4826	MASILLA PARA PLÁSTICOS NEGRO	1 Lt	8 uds.





# ACABADOS

Esmaltes Sintéticos	47
Pinturas	48
Imprimación	52
Antigravilla	54
Anticorrosivos	56
Descontaminación	57
Restauración de faros	59

## DESCUBRE LOS **BARNICES ANTIGRAVILLA**

Fórmula avanzada ideal para áreas expuestas

- Protección contra impactos y corrosión
- Fácil aplicación en formato spray

Elige entre los colores  
**Blanco · Negro · Gris**  
Más información en la página 55



## GAMA SPRAY NEGRO NITRO

Los Spray Negro Nitro ofrecen acabados brillantes, satinados o mates para **superficies metálicas, plásticas y de madera**.

Con su fórmula de **secado rápido y alta resistencia**, son ideales para reparaciones y renovaciones rápidas y eficaces.

- Secado rápido para optimizar los tiempos de trabajo.
- Compatible con múltiples superficies: metálicas, plásticas y madera.
- Acabados profesionales: brillante, satinado y mate según preferencia.



REFERENCIA	COLOR	UDS. CAJA
9401	BRILLO (400 ml)	12 uds.
9402	SATINADO (400 ml)	12 uds.
9403	MATE (400 ml)	12 uds.

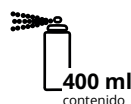
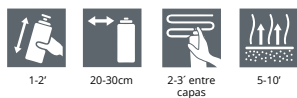

Elige el acabado profesional que más te guste

ACABADOS

# ESMALTES SINTÉTICOS

4846-4885

## ESMALTE SINTÉTICO

El Esmalte Sintético de PRO&CAR está diseñado para brindar un **acabado de alta calidad en superficies metálicas, ideal para aplicaciones automotrices e industriales.** Este esmalte combina una estética moderna y sobria con una fórmula avanzada que protege contra la intemperie, rayaduras y desgaste diario. Su aplicación es sencilla y uniforme, asegurando resultados profesionales y duraderos.

### Negro Satinado

Acabado elegante con brillo satinado, alta resistencia y durabilidad.

### Negro Mate

Acabado sobrio y uniforme, resistente al desgaste y condiciones exigentes.



REFERENCIA	COLOR	UDS. CAJA
4846	NEGRO SATINADO (1 Lt.)	6 uds.
4885	NEGRO MATE (1 Lt.)	6 uds.



Disolvente  
45-50%



25 ± 5'



40 my



Tacto 12'  
Seco 30'

ACABADOS

PINTURAS

4847-4848

PINTURAS TEXTURIZADAS PARA PLÁSTICOS

La Pintura Texturizada de PRO&CAR está diseñada para **renovar piezas de plástico descoloridas y desgastadas, devolviéndoles un acabado texturizado uniforme y profesional.** Su fórmula de alta resistencia protege contra rayaduras, impactos y agentes climáticos, asegurando una estética impecable y una mayor durabilidad. Es ideal para parachoques, molduras y piezas plásticas exteriores e interiores, ofreciendo una solución de calidad profesional con fácil aplicación.

**Negro**

Acabado texturizado negro con máxima adherencia y protección.

**Gris oscuro**

Acabado texturizado gris oscuro con resistencia superior.



1L contenido

REFERENCIA	COLOR	UDS. CAJA
4847	NEGRO (1 Lt.)	6 uds.
4848	GRIS OSCURO (1 Lt.)	6 uds.



Disolvente  
% en ficha técnica

75 my

5'

Tacto 5'  
Seco 20'

4886

PINTURAS ALUMINIO PARA LLANTAS

La Pintura para Llantas de PRO&CAR es la elección ideal para restaurar y proteger las llantas, devolviéndoles su apariencia original o creando un acabado metálico moderno y duradero. Su **fórmula de alta adherencia y resistencia ofrece un excelente poder de cubrición y protección** frente a rayaduras, impactos y agentes climáticos. Diseñada para uso profesional, es compatible con pistolas estándar y garantiza resultados uniformes en cada aplicación.

REFERENCIA	COLOR	UDS. CAJA
4886	ALUMINIO (1 Lt.)	6 uds.



18-20'

25 my

Disolvente nitro  
50%

Tacto 15'  
Seco 30'

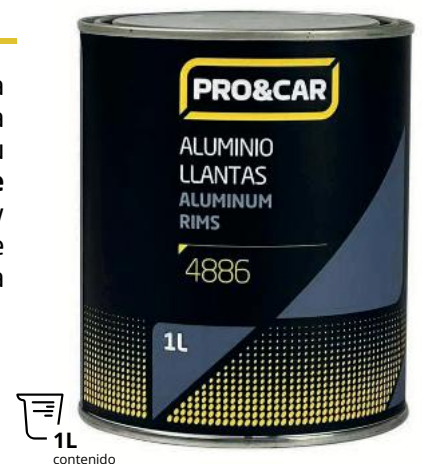

1L contenido

## 9404 SPRAY ALUMINIO LLANTAS

El Spray Aluminio para Llantas ofrece un **acabado metálico uniforme y duradero, ideal para restaurar y embellecer las llantas** con facilidad. Su fórmula de secado rápido garantiza resultados impecables en poco tiempo.

- Acabado metálico brillante: Realza la estética de las llantas.
- Fácil aplicación: Sin necesidad de herramientas especializadas.
- Alta resistencia: Protección frente a rayaduras y condiciones climáticas.

REFERENCIA	COLOR	UDS. CAJA
9404	ALUMINIO (400 ml)	12 uds.



400 ml  
contenido

## 9410-9412 SPRAY BUMPER TEXTURIZADO

El Spray Bumper Texturizado es **perfecto para restaurar parachoques y piezas plásticas de vehículos, ofreciendo acabados texturizados duraderos y uniformes**. Su fórmula avanzada proporciona alta adherencia, resistencia al desgaste y a las condiciones climáticas, asegurando resultados profesionales.

- Alta adherencia, ideal para parachoques y piezas automotrices.
- Gran durabilidad, resistente al desgaste, lavado y condiciones climáticas.

### Acabado texturizado Negro

Ideal para restaurar parachoques y piezas plásticas.

### Acabado texturizado Gris

Perfecto para trabajos de restauración y personalización.

### Acabado texturizado Pierre Fusil

Ideal para darle un toque moderno a las piezas plásticas.

REFERENCIA	COLOR	UDS. CAJA
9410	NEGRO (400 ml)	12 uds.
9411	GRIS (400 ml)	12 uds.
9412	PIERRE FUSIL (400 ml)	12 uds.



400 ml  
contenido

## 8023-8065 SPRAY PIERRE FUSIL METALIZADO

El Spray Pierre Fusil Gris Metalizado están formulados para **renovar y proteger superficies metálicas**, como carrocerías, llantas y accesorios. Ambos sprays ofrecen acabados metalizados de alta calidad, con una **rápida adherencia y secado**, proporcionando resultados duraderos y resistentes.

- Acabado metalizado premium con alta adherencia y protección frente a agentes externos.
- Secado rápido para optimizar el tiempo de trabajo.
- Formulación resistente y durable para una mayor protección.
- Disponible en negro metalizado claro y oscuro.



REFERENCIA	COLOR	UDS. CAJA
8023	GRIS METALIZADO CLARO (400 ml)	12 uds.
8065	GRIS METALIZADO OSCURO (400 ml)	12 uds.



## 8529-8531 SPRAY PINTURA ANTICALÓRICO

Los Spray Anticalórico (rojo, aluminio y negro) son soluciones de **alta resistencia para proteger y embellecer superficies expuestas a temperaturas extremas**, como motores, escapes y sistemas de freno. Con una resistencia térmica de hasta 650°C, cada variante ofrece un acabado profesional y duradero.

- Resistencia hasta 650°C, ideal para piezas expuestas al calor.
- Secado rápido y fácil aplicación.
- Disponible en rojo brillante, metálico aluminio y negro mate.



REFERENCIA	COLOR	UDS. CAJA
8529	ROJO (400 ml)	6 uds.
8530	ALUMINIO (400 ml)	6 uds.
8531	NEGRO (400 ml)	6 uds.



## 8060-8066 TINTE PARA PLÁSTICOS

Los Tintes para Plásticos están diseñados para **restaurar el color original de plásticos descoloridos y envejecidos**, proporcionando un acabado uniforme y profesional. Su fórmula lista para usar es ideal tanto para interiores como exteriores, ofreciendo resultados duraderos en molduras, parachoques y otros componentes.

- Fórmula sin disolventes, fácil de aplicar y lista para usar.
- Ideal para interiores y exteriores, incluyendo molduras.

REFERENCIA	COLOR	UDS. CAJA
8060	ANTRACITA (75 ml)	40 uds.
8066	NEGRO (75 ml)	40 uds.



2-3'

## 9417-9418-9453 SPRAY PRECARGADO

Los Spray Precargado (base disolvente, base agua y 2K) ofrecen **soluciones listas para usar, ideales para trabajos de pintura personalizados, mezclas y retoques**. Cada opción proporciona acabados uniformes y de alta calidad, adaptándose a diferentes tipos de proyectos y superficies.

- Aplicación fácil y rápida, sin necesidad de preparación adicional.
- Adaptabilidad a diversas superficies y tipos de pintura.

### Base disolvente

Ideal para mezclas y retoques con acabado uniforme y profesional.

### Base agua

Opción ecológica, perfecta para acabados duraderos y respetuosos con el medio ambiente.

### Disolvente 2K

Para reparaciones de alta calidad, compatible con pintura 2K para un acabado resistente y duradero.

REFERENCIA	DESCRIPCION	UDS. CAJA
9417	BASE DISOLVENTE (400 ml)	12 uds.
9418	BASE AGUA (400 ml)	12 uds.
9453	DISOLVENTE 2K (400 ml)	12 uds.



2-3'



15-20cm



5-10'



20°C=30'



ACABADOS

# IMPRIMACIÓN

4849

## IMPRIMACION PARA PLÁSTICOS

La Imprimación para Plásticos de PRO&CAR garantiza una excelente adherencia de pinturas y acabados sobre superficies plásticas. Diseñada para aplicaciones automotrices e industriales, es la base ideal para lograr un acabado duradero y profesional.

- **Adherencia superior:** Mejora la fijación de pinturas en plásticos
- **Versatilidad de uso:** Compatible con diversos tipos de plásticos.
- **Acabado duradero:** Base sólida para resultados profesionales.

REFERENCIA	CAPACIDAD	UDS. CAJA
4849	1 Lt.	6 uds.



1K



1,3 - 1,5 mm  
2 -2,5 bar



1 mano  
2-4 µm



2'



20°C=5'



1L

contenido

9421 - 9423

## SPRAY IMPRIMACIÓN S/R

La gama Spray Imprimación S/R está diseñada para crear una base de alta adherencia y calidad en trabajos de pintura, garantizando un acabado uniforme y profesional.

Su fórmula asegura secado rápido, cobertura completa y preparación eficiente para cualquier superficie metálica.

- Opciones a elegir en acabado gris, negro y blanco.

REFERENCIA	COLOR	UDS. CAJA
9421	BLANCO (400 ml)	12 uds.
9422	GRIS CLARO (400 ml)	12 uds.
9423	GRIS OSCURO (400 ml)	12 uds.



Desengrasar



2'



20-30cm



5-10'



15-30'  
al aire



400 ml  
contenido

## 9405 SPRAY PROMOTOR DE ADHERENCIA

El **Spray Plastic Primer Pro&Car** es un promotor de adherencia profesional para la preparación de superficies plásticas antes del pintado, que garantiza una adhesión óptima incluso en plásticos de baja energía superficial. Evita rechazos, descuelgues y desconchados, facilitando una aplicación segura de aparejos, bases y acabados, y asegurando una mayor durabilidad y calidad en trabajos de reparación y repintado de piezas plásticas de automoción.

- **Mejora la adherencia:** Ideal para plásticos, vidrio y metales.
- **Secado rápido.**

REFERENCIA	CAPACIDAD	UDS. CAJA
9405	400 ml	12 uds.



## 9451 SPRAY IMPRIMACION EPOXI ANTI-CORROSIÓN

El Spray Imprimación Epoxi Anti-Corrosión Gris Claro de PRO&CAR es la solución ideal para **proteger y preparar superficies metálicas**. Su **fórmula avanzada crea una barrera resistente a la corrosión y asegura una excelente adherencia** para acabados posteriores. Perfecto para aplicaciones industriales, automotrices y de bricolaje, este producto combina facilidad de uso y resultados duraderos.

- **Protección anti-corrosión**  
Crea una barrera resistente que protege las superficies metálicas de la oxidación y el desgaste.
- **Adherencia superior**  
Proporciona una base firme para pintar o aplicar barnices, mejorando la durabilidad del acabado final.
- **Secado rápido y optimización de tiempo**

REFERENCIA	COLOR	UDS. CAJA
9451	GRIS CLARO (400 ml)	12 uds.



ACABADOS

ANTIGRAVILLA

9440-9442

LATA DE ANTIGRAVILLA HS

El Antigravilla HS de PRO&CAR está diseñado para **proteger las carrocerías contra impactos, corrosión y vibraciones** en zonas críticas como bajos, pasos de rueda y paneles.

Su fórmula HS (High Solid) proporciona una protección máxima contra impactos, abrasiones y corrosión, asegurando un acabado duradero, homogéneo y profesional.

- Protección anticorrosiva y contra impactos en zonas críticas
- Compatible con pistolas de succión estándar.

**Blanco**

Ideal para zonas visibles o personalizadas, acabado uniforme.

**Gris**

Ideal para aplicaciones técnicas y estéticas.

**Negro**

Protección total con un acabado negro profesional y uniforme.



REFERENCIA	COLOR	UDS. CAJA
9440	BLANCO (1 Kg)	12 uds.
9441	GRIS (1 Kg)	12 uds.
9442	NEGRO (1 Kg)	12 uds.



2'



25-50cm



1-2 my  
repetible tras  
1-2h



10°C → 2 h → 90'  
20°C → 1,5h → 60'  
30°C → 1h → 45'



9430 - 9432

## SPRAY ANTIGRAVILLA

El Spray Antigraavilla disponible en blanco, negro y gris, ofrece una **solución eficaz para proteger áreas expuestas del vehículo, como bajos y pasos de rueda.** Su fórmula avanzada proporciona una protección duradera contra impactos, abrasión y corrosión, garantizando un acabado homogéneo y profesional en cada aplicación.

- Protección duradera contra impactos, abrasión y corrosión.
- Fórmula de eficiente de fácil aplicación en formato spray.
- Acabados profesionales y uniformes para una estética impecable.

REFERENCIA	COLOR	UDS. CAJA
9430	BLANCO (400 ml)	12 uds.
9431	NEGRO (400 ml)	12 uds.
9432	GRIS (400 ml)	12 uds.



8240

## SPRAY ANTIGRAVILLA CON CAUCHO

El Spray Antigraavilla con Caucho Negro proporciona una **protección superior contra impactos, abrasiones y corrosión,** gracias a su fórmula enriquecida con caucho. Ideal para bajos, pasos de rueda y áreas expuestas, garantiza un acabado uniforme y resistente.

- Protección avanzada con flexibilidad añadida.
- Fácil aplicación con cobertura precisa.
- Acabado negro profesional y duradero.

REFERENCIA	CAPACIDAD	UDS. CAJA
8240	570 ml	12 uds.



ACABADOS

# ANTICORROSIVOS

8518

## CONVERTIDOR DE ÓXIDO

El Convertidor de Óxido de PRO&CAR está diseñado para **transformar el óxido en compuestos firmemente adheridos**, ofreciendo una solución efectiva para la restauración y protección de superficies metálicas. Su fórmula avanzada penetra en el óxido, creando una base estable lista para ser pintada. Ideal para aplicaciones industriales, mantenimiento y proyectos de bricolaje.

· **Transforma y protege**

Convierte el óxido en una base sólida para evitar su propagación.

· **Facil aplicación**

Adecuado para metales con cualquier grado de oxidación.



REFERENCIA	CAPACIDAD	UDS. CAJA
8518	1 Kg	12 uds.



9419

## SPRAY ZINC ACRÍLICO 1K METALIZADO

El Spray Acrílico 1K Metalizado ofrece un acabado metálico brillante y duradero, ideal para **reparaciones y personalizaciones en superficies metálicas, plásticas y de madera**. Su fórmula avanzada garantiza una alta adherencia y resistencia.

· **Acabado metalico brillante**

Resalta la estética de cualquier superficie.

· **Secado rápido y optimización de tiempo**

· **Uso versátil**

Compatible con una amplia variedad de materiales.



REFERENCIA	COLOR	UDS. CAJA
9419	METALIZADO (400 ml)	12 uds.



ACABADOS

# DESCONTAMINACIÓN

1703

## PULVERIZADOR LUBRICANTE DESCONTAMINANTE

El Pulverizador Lubricante Descontaminante es un **producto innovador que lubrica, limpia y protege superficies mientras trabaja con polímeros descontaminantes**. Gracias a su fórmula avanzada con nanotecnología, proporciona una capa protectora que repele suciedad y agua, facilitando el proceso de descontaminación.

- **Formula hidrofóbica** para una protección duradera.
- **Descontamina y abrillanta** superficies en un solo paso.
- **Aplicable en múltiples materiales** Como pintura, barniz, cristales, plásticos, entre otros.

REFERENCIA	CAPACIDAD	UDS. CAJA
1703	1 Lt.	12 uds.



1



1702

## ESPONJA DE POLÍMERO DESCONTAMINANTE AZUL

La Esponja de Polímero Descontaminante Azul **elimina contaminantes adheridos** como savia, alquitrán y residuos industriales, **dejando la superficie lista para el pulido o la aplicación de cera**. Ideal para usar con el Pulverizador Lubricante Descontaminante.

- **Elimina contaminantes difíciles sin dañar la pintura**
- **Reutilizable y duradera** para múltiples aplicaciones

REFERENCIA	MEDIDA	UDS. CAJA
1702	11 x 6 x 4 cm	1 ud.



## 1701 DISCO DE POLÍMERO DESCONTAMINANTE

El Disco de Polímero Descontaminante **elimina contaminantes difíciles** como savia, alquitrán y restos industriales de grandes superficies de manera rápida y eficaz. **Ideal para usar con el Pulverizador Lubricante Descontaminante.**

- **Descontaminación profunda y eficiente** sin dañar la pintura
- **Compatible con pulidoras rotativas y orbitale**
- **Duradero y reutilizable** para múltiples aplicaciones



REFERENCIA	DIÁMETRO	UDS. CAJA
1701	160 mm	1 ud.



## 1704 KIT DESCONTAMINANTE

El **kit descontaminante de Pro&Car** con esponja de polímero de caucho descontaminante y lubricante concentrado ha sido desarrollado para quienes buscan **mantener y preservar superficies en óptimas condiciones.** Su fórmula avanzada permite eliminar eficazmente una amplia variedad de contaminantes adheridos, como savia, polvo de freno y otros más, cuidando el barniz y mejorando el acabado general.

- **Limpia y protege** en un solo proceso
- **Elimina contaminantes difíciles sin dañar** el acabado
- **Protección hidrofóbica de polímero** avanzado para un acabado duradero
- **Compatible con múltiples superficies:** pintura, cristales, plásticos, metales y más



REFERENCIA	UDS. CAJA
1704	1 ud.



ACABADOS

# RESTAURACIÓN DE FAROS

8222

## KIT DE RESTAURACIÓN DE FAROS CON POLÍMERO LÍQUIDO

El Kit con **Polímero Líquido para la Restauración de Faros de Pro&Car** ofrece una solución efectiva para **renovar y proteger faros desgastados o amarillentos**.

Su fórmula avanzada garantiza un acabado claro y brillante, proporcionando una capa protectora que prolonga la vida útil de los faros frente a rayos UV y condiciones ambientales.

### Incluye

Manual de uso detallado, donde se especifican los pasos que hay que dar para restaurar los faros. Kit: 1/ Polímero líquido de 600 ml; 2/ Recipiente para calentar el producto; 3/ Transformador 12V/220V; 4/ Guantes de nitrilo; 5/ Difusores de aplicación; 6/ Mascarilla auto filtrante homologada; 7/ Cinta de protección; 8/ Cómodo y práctico maletín metálico.



REFERENCIA	UDS. CAJA
------------	-----------

8222	1 ud.
------	-------



8223

## POLÍMERO LÍQUIDO PARA LA RESTAURACIÓN DE FAROS

El **polímero líquido para la restauración de faros de Pro&Car de color azul** está especialmente diseñado para la restauración de brillo en ópticas de bicarbonato, proporcionando una solución eficaz para mantener su aspecto original. Además de **devolver el brillo a las superficies, actúa como una barrera protectora, sellando las porosidades del plástico y ofreciendo una capa de protección duradera**. Su fórmula incluye protección UV, lo que ayuda a prevenir el deterioro por exposición al sol, prolongando la vida útil y el rendimiento de las ópticas.

REFERENCIA	CONTENIDO	UDS. CAJA
------------	-----------	-----------

8223	600 ml	1 ud.
------	--------	-------



7374

## KIT RESTAURACIÓN DE FAROS COMPLETO

**Kit completo de restauración de faros** basado en un proceso de pulido y protección. Incluye T11 Polishing Compound, compuesto de pulido formulado para la eliminación rápida de defectos y la recuperación del brillo durante el trabajo sobre el faro, y T4 Protect Liquid, líquido de protección para el retoque final de la superficie, que ayuda a eliminar pequeños defectos y hologramas, aportando brillo y una capa protectora invisible frente a contaminaciones y agentes externos.



### Incluye

Pasta de pulido T11 Polishing Compound 150 gramos, T4 Protect Liquid 50 ml (ceras), platos, esponja y bayetas.

REFERENCIA	UDS. CAJA
7374	1 ud.

8181

## SPRAY UNIVERSAL PARA FAROS

El Spray Barniz Acrílico para Faros está diseñado para **restaurar y proteger los faros**, devolviéndoles claridad y resistencia. Su **fórmula acrílica de alta calidad** garantiza un acabado transparente y duradero, ideal para prevenir el desgaste y la decoloración.

- Protección UV que previene el amarillamiento y la decoloración
- Acabado transparente para restaurar la claridad de los faros.
- Fácil aplicación para resultados rápidos y profesionales.

REFERENCIA	DESCRIPCIONES	UDS. CAJA
8181	BARNIZ UNIVERSAL PARA FAROS (400 ml)	12 uds.



2'



20-30cm



5-10'



1h-2h  
al aire



400 ml  
contenido



# SELLADORES Y ADHESIVOS

Selladores  
Adhesivos

63  
65

NO TE QUEDES SIN TU  
**ADHESIVO BICOMPONENTE**

La mezcla de dos componentes garantiza una fijación rápida, resistente y de alta calidad.

- Lleva incluida la boquilla



Elige entre secado  
**Estándar · Lento**

Más información en la página 66



8007

## ADHESIVO BICOMPONENTE REPARADOR DE PLÁSTICOS C/BOQUILLADO

El Adhesivo Bicomponente Reparador de Plástico está formulado para ofrecer una **unión sólida y duradera en superficies plásticas**, ideal para reparaciones de componentes automotrices.

Su mezcla de **dos componentes garantiza una fijación rápida y resistente**, asegurando una reparación de alta calidad y precisión en cada aplicación. Perfecto para pequeñas reparaciones y retoques en el taller.

- Unión fuerte y duradera en superficies plásticas.
- Fijación rápida que optimiza el tiempo de trabajo.

REFERENCIA	CAPACIDAD	UDS. CAJA
8007	50 ml	12 uds.



SELLADORES Y ADHESIVOS

SELLADORES

4845

SELLADOR A BROCHA GRIS METALIZADO

El Sellador a Brocha Gris Metalizado ofrece una **solución versátil para sellar y proteger superficies metálicas y automotrices**. Su aplicación a brocha garantiza una cobertura uniforme y duradera, ideal para prevenir corrosión y mejorar el acabado estético.

- Fácil aplicación a brocha para mayor precisión.
- Acabado gris metalizado resistente y decorativo.
- Protección contra la corrosión y los elementos climáticos.



REFERENCIA	COLOR	UDS. CAJA
4845	GRIS METALIZADO (800 ml)	12 uds.



8107-8109

SELLADOR ADHESIVO MS

El Sellador MS es un **sellador de polímero modificado con silano (MS)** diseñado para proporcionar un **sellado duradero, flexible y resistente a condiciones extremas**. Su fórmula sin solventes garantiza una excelente adherencia en **múltiples superficies, incluyendo metal, plástico y pintura**, haciéndolo ideal para aplicaciones en carrocería y otros sectores industriales.

- Fórmula sin solventes, segura y de alta adherencia.
- Resistencia superior: agua, rayos UV y clima extremo.
- Disponible en color blanco y negro.



REFERENCIA	COLOR	UDS. CAJA
8107	BLANCO (290 ml)	12 uds.
8109	NEGRO (290 ml)	12 uds.



23°C=15-30'

## 8004-8005-8006 SELLADOR DE POLIURETANO

El Sellador de Poliuretano ofrece un **sellado de alta resistencia, flexibilidad y durabilidad**. Su formulación avanzada permite una **excelente adherencia a múltiples superficies, absorbiendo vibraciones y soportando condiciones extremas de temperatura, humedad y exposición ambiental**. Ideal para aplicaciones automotrices, industriales y de construcción.

- Alta flexibilidad para absorber vibraciones.
- Resistente a la intemperie, agua y variaciones de temperatura.
- Disponible en color blanco, negro y gris.

REFERENCIA	COLOR	UDS. CAJA
8004	BLANCO (310 ml)	12 uds.
8005	GRIS (310 ml)	12 uds.
8006	NEGRO (310 ml)	12 uds.



23°C-25-30°



310ml  
contenido

## 8015-8016 Q-BOND

Es un **sistema adhesivo de dos componentes compuesto por adhesivo y partículas de refuerzo y relleno** que, al combinarse, permite pegar, rellenar y reforzar piezas rotas, fisuras y agujeros de forma rápida y económica. Según el material a reparar, incorpora partículas negras para plásticos (excepto PE), gomas, madera y composites, y partículas grises para metales y aleaciones como hierro o aluminio. Las superficies reparadas pueden lijarse y pintarse inmediatamente, lo que lo convierte en una solución práctica para aplicaciones en automoción y muchas más.



REFERENCIA	TAMAÑO	UDS. CAJA
8015	PEQUEÑO	10 uds.
8016	GRANDE	10 uds.

SELLADORES Y ADHESIVOS

**ADHESIVOS**

8008

**BOLSA DE BOQUILLAS PARA ADHESIVOS BICOMPONENTE**

Este **Pack de 12 Boquillas Mezcladoras** está diseñado para asegurar una **mezcla homogénea y una aplicación precisa en productos bicomponentes**. Su diseño avanzado permite una combinación exacta de los componentes, garantizando un rendimiento óptimo en adhesivos y selladores bicomponentes.

- Mezcla uniforme para productos bicomponentes.
- Aplicación precisa y fácil en cada uso.



REFERENCIA	UDS. CAJA
8008	12 uds.

8043

**ADHESIVO DE POLÍMERO MS DE LUNAS**

El **Adhesivo de Lunas Polímero de Pro&Car** ofrece una **fijación segura y duradera para la instalación de lunas, combinando alta adherencia y flexibilidad**. Formulado en polímero, este adhesivo es resistente a los cambios climáticos y a las vibraciones, lo que lo hace ideal para uniones de gran superficie. Perfecto para aplicaciones en grandes volúmenes.

- Alta adherencia y resistencia a condiciones climáticas.
- Excelente flexibilidad para absorber vibraciones.

REFERENCIA	CAPACIDAD	UDS. CAJA
8043	290 ml	12 uds.



290 ml contenido

## 8001-8017

### ADHESIVO DE POLIURETANO DE LUNAS

Adhesivos de poliuretano **diseñados para la instalación segura de lunas y cristales en automóviles**. Su alta **resistencia y flexibilidad** garantizan una fijación duradera, adaptándose a las vibraciones del vehículo sin comprometer la unión.

- Fijación segura y duradera.
- Resistente a vibraciones y condiciones climáticas.
- Formato de 30 ml, ideal para aplicaciones precisas y reparaciones.

#### Adhesivo Poliuretano Estándar

Adhesión fuerte y flexible para una instalación segura.

#### Adhesivo Poliuretano Rápido

Fórmula de secado rápido para reducir tiempos de espera.



REFERENCIA	SECADO	UDS. CAJA
8001	ESTÁNDAR (30 ml)	12 uds.
8017	RÁPIDO (30 ml)	12 uds.



## 8007-8026

### ADHESIVO BICOMPONENTE REPARADOR DE PLÁSTICOS

**Adhesivo bicomponente de Pro&Car** está destinado a la reparación y unión de piezas de plástico universal, es adecuado para trabajos donde se requiere una **fijación fiable y una aplicación controlada**. Disponible en versión estándar y lenta, permite adaptarse a diferentes necesidades de reparación en el ámbito de la automoción y el mantenimiento.

REFERENCIA	SECADO	UDS. CAJA
8007	ESTÁNDAR (50 ml)	12 uds.
8026	RÁPIDO (50 ml)	12 uds.



## 8003 IMPRIMACIÓN DE LUNAS

La Imprimación de Lunas color negro está formulada para **maximizar la adherencia en la instalación de lunas y cristales automotrices**. Este producto prepara la superficie de contacto, **asegurando una unión fuerte y duradera con adhesivos de poliuretano**. Ideal para aplicaciones precisas y garantiza resultados profesionales en cada instalación.

- Mejora la adherencia en la instalación de lunas y cristales.
- Asegura una fijación duradera y resistente.



REFERENCIA	CAPACIDAD	UDS. CAJA
8003	30 ml	12 uds.



## 8106 ADHESIVO ACRÍLICO PARA EMBLEMAS

Pack de 5 hojas adhesivas acrílicas pensadas para colocar de forma rápida y sencilla logotipos y anagramas en vehículos. Su nuevo formato de 10 × 20 cm **facilita la instalación de emblemas de mayor tamaño**, ayudando a obtener un resultado limpio y bien alineado.

REFERENCIA	FORMATO	UDS. CAJA
8106	10 x 20 cm	1 ud.



## 8002-8018 KIT SELLADOR DE LUNAS

Kits completos diseñados para la **instalación segura y profesional de lunas en automóviles**. Incluyen todos los elementos necesarios para garantizar una adherencia óptima y un sellado duradero, facilitando un trabajo eficiente y de calidad.

### **Incluye**

Adhesivo de poliuretano de lunas estándar o rápido (310ml), imprimación de lunas (30ml), bastoncillo para aplicación precisa, cartucho de adhesivo para una fijación resistente, toallitas húmeda y seca para preparar la superficie.

### **Kit sellador de lunas Estándar**

Imprimación convencional para asegurar una adherencia fuerte y duradera. Ideal para trabajos de instalación que no requieran tiempos de secado rápidos. Este kit es perfecto para quienes buscan una solución de alta calidad y fiabilidad en instalaciones estándar de lunas.

### **Kit sellador de lunas Rápido**

Imprimación y adhesivo de secado rápido que acelera el proceso de instalación sin comprometer la durabilidad del sellado. Este kit es ideal para talleres que necesitan optimizar tiempos de trabajo sin perder la calidad en la unión de las lunas.



REFERENCIA	SECADO	UDS. CAJA
8018	ESTÁNDAR	12 uds.
8002	RÁPIDO	12 uds.



# SISTEMA PREPARACIÓN DE PINTURA

Vasos & Tapas	71
Complementos	72
Pistolas	74

## DESCUBRE EL KIT DESECHABLE UPC NORTON

**Compatibles con los adaptadores más populares**

- Su sellado al vacío permite aplicar en 360°
- Vasos rígidos reutilizables, calibrados para precisión y menor desperdicio

Elige tu formato  
Más información en la página 70



9619-9624

## KIT SISTEMA DE PINTADO UPC NORTON

Los nuevos vasos rígidos desechables optimizan el trabajo en cabina gracias a su compatibilidad con los adaptadores más comunes y su sellado al vacío, que asegura una aplicación uniforme en 360°. Su diseño universal ofrece gran adaptabilidad y un rendimiento fiable.

Calibrados para medir con precisión y reducir desperdicio, ayudan a ahorrar tiempo y material. Cuenta con tapas codificadas por colores: 125 µm (azul claro) y 190 µm (transparente). Kit para 50 usos.

**CONTIENE**



REFERENCIA	MICRAS / ML	UDS. CAJA
9619	125 MICRAS / 200 ml	1 ud.
9620	125 MICRAS / 400 ml	1 ud.
9621	125 MICRAS / 650 ml	1 ud.
9622	125 MICRAS / 800 ml	1 ud.
9623	190 MICRAS / 400 ml	1 ud.
9624	190 MICRAS / 650 ml	1 ud.



## SISTEMA PREPARACIÓN DE PINTURA

# VASOS & TAPAS

8537-8538

## VASOS RÍGIDOS DE MEZCLA

Los Vasos de Mezcla Rígidos están **diseñados para garantizar precisión y eficiencia en la preparación de pintura**. Con **graduaciones claras** que permiten una mezcla exacta.

Disponibles en **diferentes capacidades para adaptarse a cualquier tipo de aplicación**, desde pequeñas cantidades hasta grandes volúmenes.

- Graduaciones precisas para una mezcla uniforme.
- Material resistente para garantizar estabilidad en la mezcla.

## TAPAS PARA VASOS DE MEZCLA

Para complementar su uso, las Tapas para Vasos de Mezcla **proporcionan un sellado seguro, evitando derrames y protegiendo la pintura de contaminantes externos**. Su ajuste preciso permite almacenar la mezcla de manera eficiente y segura.

### CAPACIDADES:

- 385 cc** Perfectos para pequeñas cantidades de pintura, ideales para retoques y trabajos de detalle.
- 750 cc** Solución versátil para cantidades moderadas, optimizando rapidez y limpieza en el proceso.
- 1400 cc** Capacidad adecuada para proyectos que requieren mayor volumen de mezcla sin perder precisión.
- 2300 cc** Máxima capacidad para grandes mezclas, ideales para trabajos extensos y de alto rendimiento.



REFERENCIA	TIPO	UDS. CAJA
2430	VASOS DE MEZCLA 385cc	200 uds.
2431	VASOS DE MEZCLA 750cc	200 uds.
2432	VASOS DE MEZCLA 1400cc	200 uds.
2433	VASOS DE MEZCLA 2300cc	100 uds.
2434	TAPA VASOS DE MEZCLA 385cc	200 uds.
2435	TAPA VASOS DE MEZCLA 750cc	200 uds.
2436	TAPA VASOS DE MEZCLA 1400cc	200 uds.
2437	TAPA VASOS DE MEZCLA 2300cc	100 uds.

SISTEMA PREPARACIÓN DE PINTURA

# COMPLEMENTOS

8537-8538

## COLADORES DE PINTURA

Los Coladores para Pintura están **diseñados para garantizar una aplicación limpia y libre de impurezas**, eliminando partículas que puedan afectar la calidad del acabado.

**Disponibles en 125 y 190 micras**, permiten un filtrado adecuado según la viscosidad de la pintura. Su encolado exterior evita el contacto del adhesivo con la pintura, asegurando la máxima pureza en cada aplicación.

- 10 Cajas con packs de 100 unidades para un uso eficiente en talleres.
- Filtrado de alta precisión para evitar impurezas.
- Encolado exterior que protege la calidad de la pintura.

### Colador 125 Micras

Ideal para pinturas más fluidas y acabados de alta precisión, asegurando un filtrado fino para un resultado impecable.

### Colador 190 Micras

Diseñado para pinturas de mayor viscosidad, permitiendo un flujo adecuado sin comprometer la calidad del acabado.



REFERENCIA	MICRAS	UDS. CAJA	EMBALAJE
8537	125 µm	100 uds.	1.000 uds.
8538	190 µm	100 uds.	1.000 uds.

2481-8523

## REMOVEDOR DE PINTURA DESECHABLE

Los **removedores de pintura desechables de Pro&Car** están fabricados en polipropileno (PP), con unas dimensiones de 200 x 18 x 8 mm, utilizados para remover y mezclar pintura durante su preparación y aplicación. Su fabricación en PP **proporciona un producto ligero y resistente, adecuado para un uso práctico y puntual**. El formato desechable facilita la rapidez en el trabajo y evita tareas de limpieza posteriores, siendo una solución funcional para entornos profesionales.

REFERENCIA	COLOR	UDS. CAJA
2481	AZUL	500 uds.
8523	NEGRO	200 uds.



## 9613-9618

### ADAPTADORES UPC

Adaptadores para máquinas de sistemas de pintado, fabricados en **acero inoxidable 304 y aluminio**, diseñados para su uso en aplicaciones industriales. Disponibles en diferentes configuraciones, permiten la compatibilidad entre distintos modelos de máquinas y sistemas, facilitando la adaptación y el uso de los equipos de pintado de forma práctica y eficiente en el entorno profesional.

REFERENCIA	TIPO	UDS. CAJA
9613	DEVILBISS OUTER G3/8	1 ud.
9614	WALTER/AVALON/WALCOM M16*1.5	1 ud.
9615	IWATA WS400/LS400 OUTER G1/4	1 ud.
9616	IWATA W-400 INNER M16*1,5	1 ud.
9617	SATA-JET5500	1 ud.
9618	SATA MINIJET	1 ud.



REF. 9613



REF. 9614



REF. 9615



REF. 9616



REF. 9617



REF. 9618

SISTEMA PREPARACIÓN DE PINTURA

**PISTOLAS**

2503-2505

**PISTOLA GRAVEDAD H-827**

Las pistolas de gravedad H-827 de Valver están disponibles en paso de material 1,4 Ø, 1,7 Ø y 2,0 Ø, ofreciendo versatilidad para distintas aplicaciones de pintura. Fabricadas con **cuerpo de aluminio inyectado y pico y aguja en acero, incorporan válvula de aire independiente, regulador de abanico lateral** y regulador de presión integrado en la empuñadura, lo que permite un control cómodo y una regulación rápida durante el trabajo. Su diseño facilita el desmontaje, la limpieza y el mantenimiento, siendo una opción práctica y funcional para trabajos de pintado.



REFERENCIA	TIPO	UDS. CAJA
2503	PISTOLA GRAVEDAD H-827 DE 1´4 Ø	1 ud.
2504	PISTOLA GRAVEDAD H-827 DE 1´7 Ø	1 ud.
2505	PISTOLA GRAVEDAD H-827 DE 2´0 Ø	1 ud.

2551

**PISTOLA SOPLAR**

Pistola de soplar de Valver diseñada para la **limpieza mediante aire comprimido** en trabajos de mantenimiento y automoción. Permite eliminar polvo, restos y suciedad de zonas de difícil acceso de forma rápida y controlada, siendo una herramienta práctica y funcional para el uso diario en taller.



REFERENCIA	DESCRIPCIÓN	UDS. CAJA
2551	PISTOLA SOPLAR	1 ud.



# ENMASCARADO

---

Papel de Carrocero	77
Cinta Carrocero	78
Cintas especiales	79
Burletes	81
Plástico con Cinta	83
Cubrecoche	84
Protección	85

---

## ELIGE TU MEDIDA

### **ROLLO DE PLÁSTICO CON CINTA**

**Plástico de alta calidad con cinta adhesiva integrada**

- Alcanza una resistencia de hasta 80°C
- Disponible es una gran variedad de medias

Disponible en  
**+10 medidas diferentes**  
Más información en la página 83



## PAPEL Y CINTAS

La gama de Cinta de Carrocero PRO&CAR ofrece **soluciones de alta calidad para todo tipo de trabajos** de pintura, garantizando acabados profesionales y máxima precisión en cada aplicación.

Además, su adhesivo de alta calidad permite una **fácil aplicación y retiro sin dejar residuos**, asegurando resultados impecables sin complicaciones.



**Las Cintas de Carrocero son ideales para proyectos exigentes de gran precisión.**

Elige entre las versiones:

- 80° - Soporta hasta 80°C
- 100° - Soporta hasta 100°C



**Protección y resistencia ideales para proyectos de pintura automotriz.**

Gramaje de 40g/m<sup>2</sup> y 400 metros de longitud.



**Precisión y acabado limpio en superficies delicadas.**

Fabricado con papel de arroz y adhesivo suave, asegurando líneas definidas sin filtración ni residuos.

**Protección, precisión y resistencia para un acabado perfecto**

ENMASCARADO

# PAPEL DE CARROCERO

5261-5267

## ROLLO DE PAPEL DE CARROCERO PREMIUM

Los Rollos de Papel de Carrocero son la **elección ideal para proteger superficies en trabajos de pintura automotriz.**

Con un gramaje de 40g/m<sup>2</sup>, este papel ofrece la **resistencia perfecta para evitar filtraciones** y asegurar un trabajo limpio. Disponibles varios anchos con una longitud de 400 metros, se adaptan a cualquier necesidad, desde detalles finos hasta amplias superficies.

REFERENCIA	MEDIDA (ancho x largo)	UDS. CAJA
5261	15 x 400 (cm x m)	1 ud.
5262	30 x 400 (cm x m)	1 ud.
5263	45 x 400 (cm x m)	1 ud.
5264	60 x 400 (cm x m)	1 ud.
5265	90 x 400 (cm x m)	1 ud.
5266	110 x 400 (cm x m)	1 ud.
5267	120 x 400 (cm x m)	1 ud.



5120-5124

## CINTA DE CARROCERO 100° BEIGE

Para **resultados impecables en cada proyecto** de pintura, la Cinta de Carrocero Premium **soporta hasta 100°C sin perder adherencia, garantizando líneas definidas y protección óptima.**

Disponible en varios anchos es ideal para cualquier trabajo, desde retoques detallados hasta amplias coberturas. Su adhesivo de alta calidad permite una fácil aplicación y se retira sin dejar residuos.

· No deja residuos al despegarla.

REFERENCIA	MEDIDA (ancho x largo)	UDS. CAJA
5120	18 x 45 (mm x m)	96 uds.
5121	24 x 45 (mm x m)	72 uds.
5122	30 x 45 (mm x m)	60 uds.
5123	36 x 45 (mm x m)	48 uds.
5124	48 x 45 (mm x m)	36 uds.



ENMASCARADO

# CINTAS CARROCERO

5101-5105

## CINTA DE CARROCERO 80° BEIGE

Para **resultados impecables** en cada proyecto de pintura, la Cinta de Carrocero **soporta hasta 80°C sin perder adherencia, garantizando líneas definidas y protección óptima.**

Disponible en varios anchos es ideal para cualquier trabajo, desde retoques detallados hasta amplias coberturas. Su **adhesivo de alta calidad permite una fácil aplicación y se retira sin dejar residuos.**

- Disponible en varios anchos para diferentes necesidades.
- No deja residuos al despegarla.



REFERENCIA	MEDIDA (ancho x largo)	UDS. CAJA
5101	18 x 45 (mm x m)	96 uds.
5102	24 x 45 (mm x m)	72 uds.
5103	30 x 45 (mm x m)	60 uds.
5104	36 x 45 (mm x m)	48 uds.
5105	48 x 45 (mm x m)	36 uds.

2461-2462

## CINTA DE CARROCERO 100° WASHI NARANJA

La Cinta Washi Naranja, **fabricada con papel de arroz**, es la elección perfecta para trabajos de pintura que requieren **máxima precisión y un acabado limpio**. Ideal para superficies delicadas y de fácil aplicación, ofrece **líneas definidas sin filtraciones de pintura y se retira sin dejar residuos.**

- Papel de arroz de alta calidad para cortes precisos.
- Adhesión sin residuos, ideal para superficies delicadas.



REFERENCIA	MEDIDA (ancho x largo)	UDS. CAJA
2461	19 x 50 (mm x m)	48 uds.
2460	24 x 50 (mm x m)	72 uds.
2462	50 x 50 (mm x m)	36 uds.

ENMASCARADO

CINTAS ESPECIALES

2490-2493

CINTA DE PERFILAR AZUL

La Cinta de Perfilar Azul es perfecta para **trabajos de pintura detallados, proporcionando bordes nítidos y un ajuste perfecto en curvas y superficies complejas.**

Disponible en anchos de 3 mm, 6 mm, 9 mm y 12 mm, ofrece flexibilidad para adaptarse a cualquier proyecto con resultados profesionales.

- Ideal para perfilar curvas y detalles precisos en pintura.
- Bordes limpios y sin filtraciones para acabados perfectos.
- Cuatro anchos para mayor versatilidad en aplicaciones.

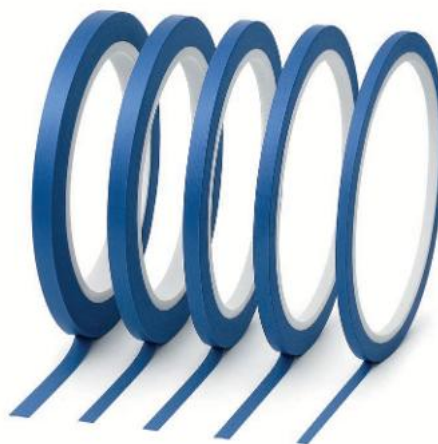

REFERENCIA	MEDIDA (ancho x largo)	UDS. CAJA
2490	3 x 55 (mm x m)	1 ud.
2491	6 x 55 (mm x m)	1 ud.
2492	9 x 55 (mm x m)	1 ud.
2493	12 x 55 (mm x m)	1 ud.

2451

CINTA LEVANTAGOMAS PRECORTADA

La Cinta Levantagomas Precortada Azul que combina **flexibilidad y alta adherencia**, siendo ideal para enmascarar molduras, ranuras y gomas de cristales en trabajos de reparación y pintura. **Resistente a temperaturas de hasta 120°C**, garantiza resultados impecables incluso en procesos exigentes.

- Diseño precortado para una aplicación rápida y precisa.
- Alta resistencia al calor y flexibilidad para gran adaptación.
- Acabados profesionales en ventanas, techos solares y molduras.



REFERENCIA	MEDIDA (ancho x largo)	UDS. CAJA
2451	50 x 10 (mm x m)	1 ud.

## 2463-2464 CINTA AMERICANA

La Cinta Americana Premium, **disponible en colores negro y plateado**, ofrece **alta resistencia y un adhesivo de alto rendimiento** para usos exigentes.

Su soporte de **tejido y adhesivo de caucho sintético** garantizan una fijación duradera en aplicaciones internas y externas, ideal para reparaciones, fijaciones y refuerzos.

- Adhesión fuerte y duradera, incluso en condiciones adversas.
- Resiste temperaturas extremas de -20°C a +80°C.
- Versatilidad en reparaciones, refuerzos y fijaciones.



50 mm x 50 m  
medida de la cinta americana

REFERENCIA	COLOR	MEDIDA	UDS. CAJA
2463	NEGRO	50 x 50 (mm x m)	1 ud.
2464	GRIS	50 x 50 (mm x m)	1 ud.

## 2474-2478 CINTA DE DOBLE CARA TRANSPARENTE

La **Cinta de Doble Cara Transparente de PRO&CAR** está diseñada para ofrecer una fijación fuerte y duradera en una amplia gama de aplicaciones. Su diseño transparente proporciona un acabado limpio e invisible, ideal para fijaciones que requieren discreción sin comprometer la durabilidad. Esta cinta es versátil y fácil de usar, garantizando resultados profesionales en cada proyecto.

- Fija de forma segura objetos en superficies lisas o rugosas.
- Acabado limpio e invisible, ideal para aplicaciones estéticas.
- Se corta fácilmente y no deja residuos al retirarla.



REFERENCIA	MEDIDA (ancho x largo)	UDS. CAJA
2474	6 x 10 (mm x m)	1 ud.
2475	9 x 10 (mm x m)	1 ud.
2476	12 x 10 (mm x m)	1 ud.
2477	19 x 10 (mm x m)	1 ud.
2478	25 x 10 (mm x m)	1 ud.

ENMASCARADO

**BURLETES**

2009-2010

**BURLETE DE ENMASCARADO BLANCO**

El Rollo Burlete es la **solución ideal para proteger bordes y asegurar un sellado perfecto en trabajos de pintura automotriz**. Es **flexible y resistente**, y se adapta fácilmente a cualquier contorno, evitando filtraciones de pintura y proporcionando un acabado profesional. Ideal para puertas, capós y maleteros, su instalación es rápida y garantiza un resultado impecable.

- Previene filtraciones de pintura para un acabado limpio.
- Fácil de aplicar y adaptar a cualquier contorno.



REFERENCIA	MEDIDA (ancho x largo)	UDS. CAJA
2009	13 x 50 (mm x m)	1 ud.
2010	19 x 35 (mm x m)	1 ud.

2012

**BURLETE DE ENMASCARADO TRIANGULAR GRIS**

El Rollo Burlete Triangular Gris está diseñado para una **protección eficiente y profesional en trabajos de pintura automotriz**.

Su **forma triangular** permite un **ajuste preciso en ángulos y bordes**, evitando filtraciones y asegurando un sellado perfecto. Fabricado en un elegante color gris, se adapta fácilmente a contornos complejos como puertas y maleteros, proporcionando un acabado limpio.

- Diseño triangular para un ajuste óptimo en bordes y ángulos.
- Rollo de 50m para un rendimiento prolongado.



REFERENCIA	MEDIDA (ancho x alto x largo)	UDS. CAJA
2012	15 x 10 x 50 (mm x mm x m)	1 ud.

2013

## BURLETE DE PRECISIÓN ESPECIAL DOBLE CARA

El Rollo Burlete de Precisión Especial Doble Cara ofrece una **solución avanzada para trabajos de pintura automotriz que requieren un sellado preciso y sin movimientos**. Su diseño especial facilita la aplicación en áreas de difícil acceso, proporcionando un acabado limpio y profesional.

- Adhesivo de doble cara para máxima fijación y estabilidad.
- Rollo de 25m diseñado para precisión en trabajos detallados.
- Protección fiable contra filtraciones de pintura.



REFERENCIA	MEDIDA (largo)	UDS. CAJA
2013	25 m	1 ud.

ENMASCARADO

# PLÁSTICO CON CINTA

2020-2407

## ROLLO DE PLÁSTICO CON CINTA

Simplifica la protección en tus proyectos de pintura con los Rollos de Plástico con Cinta. Este producto **combina un plástico de alta calidad con cinta adhesiva integrada**, lo que permite cubrir y proteger grandes superficies de forma rápida y eficaz.

Disponible en anchos diferentes, en 19 mm y 25mm de cinta y tiene una resistencia de hasta 80°C, es ideal para cualquier trabajo, desde detalles pequeños hasta áreas extensas.

- Cobertura rápida y precisa gracias a la cinta integrada.
- Plástico resistente para una protección segura y sin filtraciones.
- Amplia variedad de tamaños para diferentes aplicaciones.



REFERENCIA	MEDIDA (ancho x largo)	CINTA	UDS. CAJA
2020	34 x 22,5 (cm x mts)	19mm	24 uds.
2021	60 x 22,5 (cm x mts)	19mm	20 uds.
2022	90 x 22,5 (cm x mts)	19mm	20 uds.
2023	120 x 22,5 (cm x mts)	19mm	20 uds.
2024	180 x 22,5 (cm x mts)	19mm	20 uds.
2025	240 x 22,5 (cm x mts)	19mm	16 uds.
2026	360 x 22,5 (cm x mts)	19mm	16 uds.
2401	34 x 22,5 (cm x mts)	19mm	45 rollos
2402	60 x 22,5 (cm x mts)	19mm	40 rollos
2403	90 x 22,5 (cm x mts)	19mm	30 rollos
2404	120 x 22,5 (cm x mts)	19mm	20 rollos
2405	180 x 22,5 (cm x mts)	19mm	20 rollos
2406	260 x 22,5 (cm x mts)	25mm	12 rollos
2407	360 x 22,5 (cm x mts)	25mm	20 rollos

ENMASCARADO

CUBRECOCHE

8543-11042

ROLLO PLÁSTICO CUBRECOCHE

Protege cada detalle en tus trabajos de pintura con el Masking Film Cubrecoche, **diseñado para cubrir vehículos de forma eficiente y sin esfuerzo.**

Fabricado con **materiales de alta resistencia**, este film evita filtraciones de pintura y se adhiere firmemente, manteniendo las superficies seguras durante el trabajo. **Disponible varias medidas** se adapta a distintos tipos de vehículos y proyectos.



- Cobertura total del vehículo para una protección completa.
- Material resistente a la pintura, evitando filtraciones y manchas.
- Fácil de desplegar y asegurar, disponible en varias medidas.

REFERENCIA	MEDIDA (ancho x largo)	COLOR	UDS. CAJA
8543	4 x 150 (mts)	BLANCO	1 ud.
8544	4 x 300 (mts)	BLANCO	1 ud.
8545	5 x 120 (mts)	BLANCO	1 ud.
8546	6 x 100 (mts)	BLANCO	1ud.
11040	4 x 150 (mts)	TRANSPARENTE	1 ud.
11041	4 x 300 (mts)	TRANSPARENTE	1 ud.
11042	5 x 120 (mts)	TRANSPARENTE	1 ud.
11043	6 x 100 (mts)	TRANSPARENTE	1 ud.

\* Consúltanos para saber cuántas unidades incluye cada rollo.

ENMASCARADO

PROTECCIÓN

8510

**BOBINA CUBREASIENTOS PRECORTADA**

La Bobina de Cubreasientos Precortada está fabricada con **plástico de 18 micras**, ofreciendo una protección fiable y práctica para los asientos durante trabajos de reparación o mantenimiento. Su **diseño precortado con 250 uds.** facilita el manejo, ahorrando tiempo y esfuerzo en el taller.

- Diseño precortado que agiliza la colocación en los asientos.

REFERENCIA	UDS. CAJA
8510	250 uds.



8511

**BOBINA ALFOMBRILLAS PRECORTADAS**

Asegura la **limpieza del interior en cada intervención** con nuestra Bobina de Alfombrillas de Papel Precortadas. Con un **gramaje de 80g**, estas alfombrillas proporcionan una barrera resistente contra la suciedad y la humedad, manteniendo el suelo del vehículo protegido. La bobina incluye **250 alfombrillas de fácil aplicación y desecho**, ideales para talleres que buscan una solución rápida y profesional.

REFERENCIA	UDS. CAJA
8511	250 uds



5210

**FILM MANUAL MINI**

El **film manual mini transparente de Pro&Car** es una opción práctica para proteger componentes del interior del vehículo, como el volante. Se presenta en bobina estirable, con posibilidad de usar empuñadura para un manejo más cómodo.

- Medidas de 125mm x 125 metros

REFERENCIA	UDS. CAJA
5210	40 uds.



8512

## BOBINA DE CUBRERUEDAS PRECORTADAS

Protege llantas y neumáticos durante trabajos de pintura y reparación con la Bobina de Cubreruedas Precortadas. Ofrecen un **ajuste preciso** para cubrir y resguardar las ruedas de cualquier salpicadura o residuo, manteniendo el vehículo impecable.

- 250 cubreruedas precortadas de 69/35x83 cm.
- Protección segura contra pintura, polvo y suciedad.
- Práctico de instalar, optimizado para talleres de alto rendimiento.

REFERENCIA	UDS. CAJA
8512	250 uds.



8513

## ENMASCARADO PARA PINTADO DE LLANTAS

Enmascarado de neumáticos para el repintado de llantas, está compuesto por una funda de plástico transparente fabricada en **MDPE de 20 µm, con goma elástica** para su colocación. Presenta unas medidas de 150x150cm para cubrir la llanta durante el proceso de pintado.

- 4 cajas por 20 unidades de 150x150 cm.

REFERENCIA	UDS. CAJA	EMBALAJE
8513	20 uds.	4 cajas



2420

## ROLLO PROTECTOR FILM PARA INTERIOR DE CABINAS

Ideal para la protección del interior de la cabina. Cuenta con tratamiento corona y carga estática, lo que asegura una **óptima adherencia y una cobertura eficaz durante el uso. Presentado en 50 galgas**, con medidas de 250 x 20 mts y 25mm de cinta adhesiva integrada, es una solución confiable para mantener superficies limpias y protegidas en procesos exigentes.

REFERENCIA	UDS. CAJA
2420	12 uds.





# HIGIENE Y PROTECCIÓN

---

Jabón & Cremas	89
Bayetas & Celulosa	91
Guantes	95

---

## DESCUBRE LAS **BOBINAS DE CELULOSA**

Disponibles en 3 versiones, puro, alta calidad y tork

- Bobinas de 2 o 3 capas
- Resistencia, absorción y suavidad



Elige entre los formatos y medidas  
Más información en la página 93

8501

# PROCREM CREMA LAVAMANOS

La crema lavamanos Procrem de PRO&CAR es la solución definitiva para limpiar profundamente manos expuestas a sustancias industriales difíciles. Su fórmula, enriquecida con ingredientes vegetales y agentes abrasivos minerales, elimina eficazmente grasas, siliconas, barnices y poliuretanos, cuidando la piel y dejándola suave y perfumada. Perfecta para la industria mecánica, siderurgia, construcción, química y otros sectores.

- Diseñada para **eliminar grasa, masillas y sustancias** difíciles de las manos.
- Elaborada con **materias primas vegetales**, respetuosa con la piel y el medio ambiente.
- Su **pasta cremosa y ligera** permite un lavado cómodo y efectivo.
- Deja las manos suavemente **perfumadas** tras cada uso.

REFERENCIA	CAPACIDAD	UDS. CAJA
8501	4 Lts	4 uds.

4 L  
contenido



HIGIENE Y PROTECCIÓN

**JABÓN & CREMAS**

8502

**CAR ORANGE - GEL DETERGENTE LAVAMANOS**

El **gel detergente Car Orange de PRO&CAR** ha sido desarrollado específicamente para eliminar residuos industriales difíciles, como pintura, esmaltes, masillas y siliconas, garantizando una limpieza profunda en cada uso. Su fórmula innovadora, enriquecida con proteínas de germen de trigo y tensioactivos vegetales, **protege e hidrata la piel, dejando una sensación de suavidad y frescura. Este producto es ideal para talleres mecánicos, industrias químicas y otros sectores que requieren limpieza intensiva.**

- Elimina eficazmente grasa, pintura, masillas y poliuretanos.
- Enriquecido con proteínas de germen de trigo que cuidan la piel.
- Contiene tensioactivos vegetales biodegradables, respetuosos con el medio ambiente.



REFERENCIA	CAPACIDAD	UDS. CAJA
8502	1 Lt.	12 uds.

8503

**TOALLITAS DESENGRASANTES**

Las **Toallitas Desengrasantes PRO&CAR** son una solución innovadora para la limpieza profunda sin agua. Cada toallita cuenta con un lado abrasivo para eliminar suciedades difíciles y un lado suave para un acabado delicado. **Están impregnadas con una solución detergente potente que elimina eficazmente aceites, alquitranes, pinturas catalizadas, adhesivos, y otros residuos industriales.** Su fórmula, enriquecida con emolientes naturales, protege e hidrata las manos, dejándolas limpias, suaves y perfumadas.

- Perfectas para usar en cualquier lugar, sin necesidad de acceso a agua corriente.
- Lado abrasivo para suciedades difíciles y lado suave para un acabado delicado.



REFERENCIA	UDS. CAJA
8503	6 uds.

4730

## KRESTO SPECIAL ULTRA (LIMPIADOR DE MANOS)

**Limpiador de manos profesional eficaz frente a contaminantes muy adherentes.** Su formulación concentrada con disolventes a base de éster, matriz de arcilla espesada y agentes exfoliantes no abrasivos permiten una limpieza potente, eliminando pinturas alquídicas y acrílicas, lacas, resinas, masillas, adhesivos y barnices y ayuda a evitar la obstrucción de desagües. Dermatológicamente probado, no irritante, sin silicona y ligeramente perfumado. **Se suministra en cartucho de 2 litro, con caja incluida.**

- Limpieza potente profesional para suciedad muy adherente.
- Elimina pinturas, resinas y adhesivos con poca cantidad de producto.



REFERENCIA	DESCRIPCIÓN	UDS. CAJA
4730	CARTUCHO (2 Lts) + CAJA	4 uds.

4733

## TRAVABON CLASSIC (CREMA DE MANOS)

**Crema de protección especial de la piel** para uso profesional, diseñada para proteger frente a aceites, grasas, disolventes y sustancias de base grasa. Su fórmula de doble acción forma una barrera resistente que evita la penetración de la suciedad y facilita una limpieza posterior más sencilla, incluso solo con agua. Ayuda a prevenir la irritación, contiene glicerina para mantener la piel suave, tiene pH similar al de la piel, está dermatológicamente probada y no contiene silicona. Se presenta en **cartucho de 1 litro, con caja incluida.**

- Protege la piel frente a aceites, grasas y disolventes.
- Facilita la limpieza, incluso solo con agua.



REFERENCIA	DESCRIPCIÓN	UDS. CAJA
4733	CARTUCHO (1 Lt) + CAJA	6 uds.

HIGIENE Y PROTECCIÓN

# BAYETAS & CELULOSA

8354-8355

## ROLLO DE 75 BAYETAS DE MICROFIBRA RECORTADAS

El Rollo de Bayetas de Microfibra Precortadas combina durabilidad y eficiencia para ofrecer una solución de limpieza superior en talleres y entornos profesionales. Cada bayeta, precortada para mayor comodidad, está fabricada con microfibra de alta calidad que garantiza **máxima absorción y un acabado impecable sin dejar pelusas o rayas**. Estas bayetas son lavables y reutilizables hasta 60 veces, haciendo de ellas una opción sostenible y económica.

- Alta absorción y acabado sin residuos.
- Precortadas para un uso práctico y eficiente.

REFERENCIA	COLOR	UDS. CAJA	EMBALAJE
8354	GRIS	75 uds.	6 Rollos
8355	AZUL	75 uds.	6 Rollos



1726-1727

## BAYETAS DE MICROFIBRA VIRTUS

El pack de 3 bayetas de microfibra de uso profesional **desarrollados para procesos de limpieza, secado e inspección** en el sector de la automoción y la reparación. Fabricado **sin costuras** para minimizar el riesgo de marcas en la superficie y con **una densidad de 400 gsm**, ofrece un equilibrio óptimo entre absorción, suavidad y control. Permite eliminar eficazmente restos de producto, humedad y suciedad, facilitando una limpieza residual precisa y una correcta evaluación de la superficie, garantizando acabados uniformes y de alta calidad en trabajos de pulitura, sellado y detallado.

REFERENCIA	DESCRIPCIÓN	UDS. CAJA
1726	BAYETA AZUL 40 x 40cm	10 uds.
1727	BAYETA GRIS 40 x 40cm	10 uds.

40 x 40 cm  
medida de bayeta



7280-7281

## BAYETAS DE MICROFIBRA BRAYT

Las **bayetas de microfibra** están diferenciadas por color para optimizar su uso:

**El Rojo** es recomendado para el **pulido manual**, permitiendo un trabajo preciso y controlado.

**El Gris** es ideal **para el acabado**, asegurando un resultado final limpio, uniforme y profesional.

REFERENCIA	DESCRIPCIÓN	UDS. CAJA
7280	BAYETA ROJA 40 x 40cm	1 ud.
7281	BAYETA GRIS 40 x 40cm	1 ud.



4701

## ATRAPAPOLVO PLUS HYDRO

Las **Atrapapolvo Plus Hydro de Pro&Car** son para la preparación eficaz de cualquier superficie antes de pintar, se utiliza aplicando una presión ligera y uniforme, permitiendo que el paño atraiga y elimine todas las partículas de polvo gracias a su sustancia adhesiva especial; no se recomienda su uso sobre superficies calientes, disponible en color verde.

REFERENCIA	COLOR	MEDIDA	UDS. CAJA
4701	VERDE	40 x 40cm	50 uds.



4702-4715-4716

## BAYETA DE MICROFIBRA

Las **Bayetas de microfibra de Pro&Car** están especialmente diseñadas para procesos de pulido, que ofrecen un alto rendimiento y un acabado uniforme; fabricadas con una densidad de **300 g/m<sup>2</sup>** para mayor suavidad y resistencia, y presentadas en un práctico formato de **40 x 40 cm** que facilita su manejo y eficacia en trabajos profesionales.

REFERENCIA	COLOR	MEDIDA	UDS. CAJA
4702	AZUL	40 x 40cm	6 uds.
4715	VERDE	40 x 40cm	6 uds.
4716	ROJO	40 x 40cm	6 uds.



4711-5200

## BOBINAS DE CELULOSA DE 2 CAPAS BLANCO

**Bobina de celulosa pura de 2 capas color blanco**, fabricada con fibras 100 % de celulosa virgen que ofrecen una excelente combinación de resistencia, absorción y suavidad, ideal para la limpieza de manos, herramientas y superficies, su doble capa mejora la durabilidad y el rendimiento, ayudando a reducir el consumo, convirtiéndola en una solución práctica, eficiente y confiable para entornos industriales y técnicos. 2 bobinas por fardo.



· Referencia 4711: contiene para 1.400 servicios.

REFERENCIA	FORMATO	MEDIDAS	UDS. CAJA
4711	PURO	24 x 400 (cm x m)	2 ud.
5200	PURO	24 x 450 (cm x m)	2 ud.

4712-5202

## BOBINAS DE CELULOSA DE 3 CAPAS AZUL

**Bobinas de celulosa color azul de 3 capas**, disponibles en versión tipo Tork y en calidad alta, ambas fabricadas con celulosa de alto rendimiento que garantiza una gran resistencia, elevada absorción y excelente durabilidad, incluso en trabajos intensivos con aceites, grasas y suciedad pesada; su triple capa proporciona mayor capacidad de limpieza y menor rotura, optimizando el consumo, ofreciendo una solución eficaz, robusta y fiable. 2 bobinas por fardo.



· Bobina Tork\*: contiene para 350 servicios.

REFERENCIA	FORMATO	MEDIDAS	UDS. CAJA
4712	TORK*	23,5 x 119 (cm x m)	2 ud.
5202	ALTA CALIDAD	23,5 x 119 (cm x m)	2 ud.

\*¿Qué es Tork?

Es un formato pensado para uso intensivo en talleres, industria y entornos profesionales.

4703

## DISPENSADOR DE PAÑOS AZULES DESENGRASANTES

El Dispensador de Paños Azules Desengrasantes está diseñado para **eliminar grasas, aceites y residuos en superficies y herramientas**. Su material de alta resistencia ofrece un rendimiento superior, ideal para talleres y entornos industriales.

- Resistentes y altamente absorbentes.
- Ideales para desengrasar superficies y herramientas.
- Formato práctico con 300 servicios.



REFERENCIA	COLOR	UDS. CAJA	EMBALAJE
4703	AZUL	300 uds.	1 caja

4704

## DISPENSADOR DE PAÑOS BLANCOS PARA PULIR

El Dispensador de Paños Blancos para Pulir está diseñado para garantizar **acabados impecables en procesos de pulido y limpieza**. Fabricados con material suave y libre de pelusas, son ideales para superficies delicadas y procesos de alta precisión.

- Acabado sin pelusas ni residuos.
- Suavidad óptima para superficies delicadas.
- Formato práctico con 300 servicios.



REFERENCIA	COLOR	UDS. CAJA	EMBALAJE
4704	BLANCO	300 uds.	1 caja

HIGIENE Y PROTECCIÓN

GUANTES

8343-8352

GUANTES DE NITRILO EXTREME NEGROS

Los Guantes de Nitrilo Extreme Negros son la elección perfecta para quienes buscan máxima protección y comodidad en tareas intensivas. Fabricados con nitrilo de alta calidad, ofrecen resistencia superior a productos químicos, grasas y perforaciones, asegurando la seguridad en entornos de trabajo exigentes. Su diseño ajustado y textura antideslizante garantizan un agarre firme y precisión en cada movimiento, haciéndolos ideales para talleres mecánicos, pintura y trabajos industriales.

Disponible en 4 tallas diferentes S, M, L y XL, con un dispensador de 100 unidades por talla/caja.



REFERENCIA	TALLA	UDS. CAJA	EMBALAJE
8343	S	100 uds.	9 cajas
8350	M	100 uds.	9 cajas
8351	L	100 uds.	9 cajas
8352	XL	100 uds.	9 cajas

8322-8324

GUANTES DE NITRILO EXTREME GRIP NARANJA

Los Guantes de Nitrilo Extreme Grip Naranjas son la solución definitiva para tareas que requieren un agarre firme y una resistencia excepcional. Diseñados con una textura diamantada en ambas caras, garantizan un control óptimo incluso en entornos húmedos o aceitosos. Fabricados con nitrilo de alta calidad, ofrecen protección contra productos químicos, aceites y perforaciones, convirtiéndolos en un elemento esencial para talleres, limpieza industrial y trabajos mecánicos. Disponible en 3 tallas diferentes M, L y XL, con un dispensador de 50 unidades por talla/caja.



REFERENCIA	TALLA	UDS. CAJA	EMBALAJE
8322	M	50 uds.	10 cajas
8323	L	50 uds.	10 cajas
8324	XL	50 uds.	10 cajas

8325-8328

## GUANTE NITRILO HR8 SIN POLVO AZULES

Los **Guantes de Nitrilo HR8 sin polvo en color azul** ofrecen máxima resistencia y protección con **certificación química Tipo A**, siendo ideales para entornos exigentes. Su **diseño extra largo** aporta mayor cobertura y seguridad, fabricación de **nitrilo de alta calidad** que ayuda a **reducir el riesgo de alergias**. Incorporan interior clorinado para facilitar la colocación, dedos microtexturizados para un mejor agarre y diseño ambidiestro con bordillo enrollado para mayor comodidad y resistencia.

Disponible en 4 tallas diferentes S, M, L y XL, con un dispensador de 50 unidades por talla/caja.



REFERENCIA	TALLA	UDS. CAJA	EMBALAJE
8325	S	50 uds.	10 cajas
8326	M	50 uds.	10 cajas
8327	L	50 uds.	10 cajas
8328	XL	50 uds.	10 cajas

8308-8313

## GUANTE NITRILO EXTREME LITE SIN POLVO

El **más ligero dentro de la gama extrafuerte**, diseñado específicamente para uso sanitario. Combina ligereza y alta resistencia, ofreciendo una excelente sensibilidad y seguridad en cada uso. Es apto para el ámbito sanitario y para el contacto con alimentos. Su interior sin polvo y clorinado facilita la colocación, mientras que la terminación con bordillo enrollado mejora el ajuste y la resistencia al desgarro. La superficie microtexturizada en los dedos proporciona un agarre seguro y preciso. Disponible en 2 colores, negro y azul.



REFERENCIA	COLORES	TALLAS	UDS. CAJA	EMBALAJE
8308	AZUL	S / M / L / XL	100 uds.	10 cajas
8313	NEGRO	S / M / L / XL	100 uds.	10 cajas



# ANEXOS TÉCNICOS

Maquinaria & Equipos  
Accesorios

99  
103

## SOPORTE GIRATORIO

### MARCO DE ACERO GALVANIZADO

- 6 brazos y extensión adicional de 70cm
- Dimesión de 100x80x150 cm



Más información en la página 98

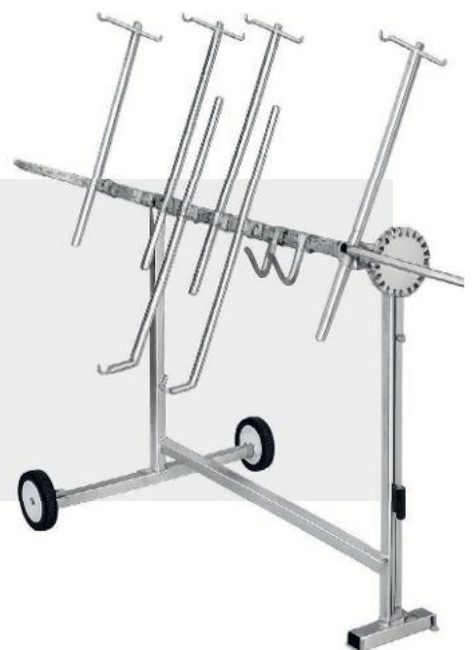

## 8514 SOPORTE PARA PINTADO

### Soporte de pintado tijera

Soporte ligero y fácil de manejar, con protectores de goma que evitan desplazamientos y daños en la pieza. **Altura regulable de 85 a 100 cm** y **capacidad de carga de hasta 226 kg**, ideal para un trabajo seguro y estable.

· Peso (7,5 kg).



REFERENCIA	DESCRIPCIÓN	UDS. CAJA
8514	SOPORTE DE PINTADO TIJERA	1 ud.
8541	SOPORTE GIRATORIO	1 ud.

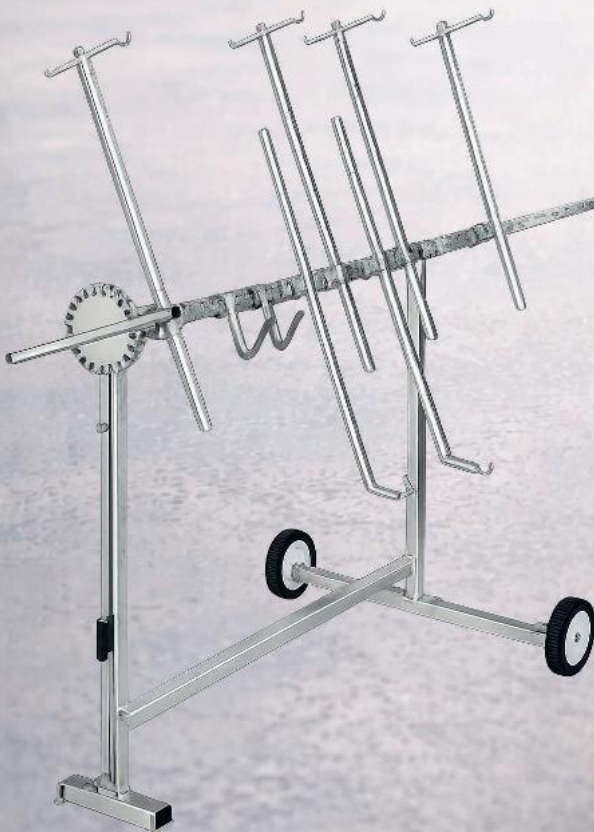

### Soporte giratorio

Estructura con **marco de acero galvanizado** y ruedas, **equipada con freno de pie** para mayor seguridad. Dispone de **6 brazos y extensión adicional de 70 cm**, ofreciendo una superficie de trabajo amplia y versátil. Dimensiones: **100 x 80 x 150 (+70) cm**.

ANEXOS TÉCNICOS

MAQUINARIA & EQUIPOS

6700

LIJADORA NEUMÁTICA ROTO-ORBITAL 75

Desarrollada para aplicaciones donde la precisión y la fiabilidad son esenciales, incorporando **aspiración centralizada** para un lijado más limpio y eficiente.

- **Órbita de Ø 5 mm**, ofreciendo un excelente equilibrio.
- **Disco de Ø 75 mm** para trabajos de lijado preciso.
- Diseño compacto y ligero (**0,65 kg**).

REFERENCIA	ÓRBITA	UDS. CAJA
6700	Ø 5 mm	1 ud.



RPM 12.000

6701-6703-6705

LIJADORA NEUMÁTICA ROTO-ORBITAL 150

Orientadas a trabajos industriales que requieren mayor superficie de lijado, incorporando **aspiración centralizada**, así como **salida de aire trasera**.

- Disponible en **3 versiones de órbita**: Ø 2,5 mm, Ø 5 mm y Ø 10 mm
- **Disco de Ø 150 mm**, ideal para superficies amplias.
- Peso equilibrado (**0,96 kg**).

REFERENCIA	ÓRBITA	UDS. CAJA
6701	Ø 2,5 mm	1 ud.
6703	Ø 5 mm	1 ud.
6705	Ø 10 mm	1 ud.



RPM 12.000

6710

LIJADORA - PULIDORA 2 EN 1 - Ø 75mm

La lijadora-pulidora 2 en 1 con salida de aire trasera está diseñada para trabajos que requieren precisión, versatilidad y un acabado de alta calidad. Su **sistema convertible** permite trabajar en **2 modos**.

- **Disco de Ø 75 mm**, para trabajos de precisión y zonas de difícil acceso.
- **2 en 1: lijadora roto orbital y pulidora rotativa** en una herramienta.
- **Órbita de Ø 1,5 mm** para un acabado controlado y uniforme.
- Diseño ligero y ergonómico con un peso de **0,74 kg**.

REFERENCIA	ÓRBITA	UDS. CAJA
6710	Ø 1,5 mm	1 ud.



RPM 6.000 Y 3.000

## 8040 **PISTOLA DE APLICACIÓN BICOMPONENTE**

Pistola de **aplicación bicomponente para reparación de plásticos, fabricada en metal de alta calidad** para ofrecer mayor resistencia y una larga vida útil. **Compatible con cartuchos de 50 ml**, está diseñada para uso profesional e industrial, permitiendo una aplicación precisa y controlada del producto, incluso en trabajos exigentes, con resultados fiables y uniformes.



REFERENCIA	UDS. CAJA
8040	1 ud.

## 8100 **PLASTIFIX POCKET**

Soldadora de plásticos **Plastifix Pocket inalámbrica**, diseñada para facilitar reparaciones en zonas de difícil acceso. **Incorpora LED de luz blanca** para una visibilidad precisa del punto de trabajo y **electrodos que permiten colocar las grapas en tres posiciones diferentes**. Ofrece una **autonomía superior a 600 grapas** gracias a sus baterías de níquel-metal hidruro, un diseño ergonómico que mejora la precisión y un sistema de conexión segura con doble pulsación, indicado mediante LED rojo fijo, garantizando un uso cómodo, fiable y seguro.

### **Incluye**

1 Plastifix Pocket inalámbrica, 150 grapas variadas, cargador, manual de instrucciones y maletín especial.

REFERENCIA	UDS. CAJA
8100	1 ud.



## 8009 EQUIPO DE SOLDADURA DE PLÁSTICOS

Kit profesional para la reparación de parachoques, soportes de faros y plásticos en general, diseñado para ofrecer soluciones rápidas y duraderas. **Incluye tres tipos de grapas**, lo que permite adaptarse a distintas formas y necesidades de reparación, garantizando un refuerzo seguro y eficaz del material.



REFERENCIA	UDS. CAJA
8009	1 ud.

## 8010-8052-8200 GRAPAS

Grapas de aluminio para utilizar con máquina de reparación de plásticos.

REFERENCIA	FORMA	DIÁMETRO	UDS. CAJA
8010	"U"	Ø 0,6 mm	100 uds.
8200	"U"	Ø 0,7 mm	100 uds.
8011	"U"	Ø 0,8 mm	100 uds.
8201	"V"	Ø 0,7 mm	100 uds.
8012	"V"	Ø 0,8 mm	100 uds.
8044	"S"	Ø 0,6 mm	100 uds.
8202	"S"	Ø 0,7 mm	100 uds.
8013	"S"	Ø 0,8 mm	100 uds.
8014	"M"	Ø 0,7 mm	100 uds.
8052	"M"	Ø 0,8 mm	100 uds.
8046	EXTRA REFORZADA	Ø 0,8 mm	100 uds.
8069	"W"	Ø 0,9 mm	100 uds.



## 6715 MANGUERA EXTENSIBLE EN ESPIRAL

La **manguera extensible en espiral de poliuretano** se estira fácilmente y se retrae inmediatamente al soltarla. Su diseño en espiral permite **mantener la manguera en tensión y alejada del suelo**, contribuyendo a reducir riesgos durante el trabajo y mejorando la productividad.

- **Racores giratorios 360°** con protector de goma.
- Longitud lineal de **9m**.

REFERENCIA	UDS. CAJA
6715	1 ud.



## 6716 ENROLLADOR MANGUERA NEUMÁTICA

El **enrollador de manguera neumática** permite la **recogida automática** de la manguera mediante un muelle integrado en el tambor, con posibilidad de **bloqueo en la longitud deseada**. Dispone de **carcasa compacta de polipropileno**, conector giratorio con juntas para prevenir fugas.

- Soporte **giratorio de 180°**.
- Longitud de **15m**.

REFERENCIA	UDS. CAJA
6716	1 ud.



## 6720-6721 FILTROS REGULADORES

El **filtro regulador para aire comprimido** y su versión **con lubricador** están diseñados para el acondicionamiento eficiente del aire en sistemas neumáticos industriales. Ambos incorporan elemento **filtrante de 40 µm** para la retención de partículas y condensados, regulación precisa de la presión.

- Manómetro orientable
- **Compatible** con múltiples configuraciones de instalación.
- Evacuación eficaz de condensados mediante **sistema de purga**.

REFERENCIA	DESCRIPCIÓN	UDS. CAJA
6720	FILTRO REGULADOR + LUBRICADOR E/12/P	1 ud.
6721	FILTRO REGULADOR E/24/P	1 ud.



## ANEXOS TÉCNICOS

# ACCESORIOS

8517

### CAMILLA DE TRABAJO CON RUEDAS

La camilla de trabajo con ruedas está fabricada en **plástico PE** de alta resistencia, con un peso aproximado de **4 kg**, con unas dimensiones de **90×40×10 cm**, lo que la hace ligera, compacta y fácil de manejar. Su diseño ergonómico incorpora un asa que facilita el agarre.

REFERENCIA	UDS. CAJA
8517	1 ud.



8068

### PLACAS ANTISONORAS

**Panel autoadhesivo y antisonoras** para aislamiento e insonorización, flexible y moldeable, con **textura romboidal** que mejora la absorción de vibraciones. Ideal para su instalación bajo asientos, en pasos de rueda y otras zonas, la placa tiene unas **medidas de 50 x 50 cm**.

REFERENCIA	UDS. CAJA	EMBALAJE
8068	10 uds.	1 ud.



8087

### KIT DE 3 ESPÁTULAS PARA VACIADO DE LATAS

El kit de 3 espátulas de **goma de alta resistencia** están diseñados para el vaciado completo del contenido de latas. Incluye tres espátulas de **distintos anchos (3,78 / 1,0 / 0,50)** que se adaptan a diferentes recipientes y aplicaciones, pudiendo utilizarse también como mezclador y medidor.

REFERENCIA	UDS. CAJA
8087	1 ud.



8088

## CORTADOR DE LATAS PARA VACIADO

El **cortador manual** de latas para vaciado está diseñado para el perforado controlado de envases metálicos, facilitando el vaciado limpio y seguro del contenido. Su sistema de accionamiento manual permite realizar una apertura precisa en la lata, favoreciendo el drenaje de aceites, y fluidos. Fabricado con estructura metálica resistente y empuñaduras ergonómicas,



REFERENCIA	UDS. CAJA
8088	1 ud.

8524-8525

## TUBOS DE MICRO PINCELES PARA RETOQUES

Los micro pinceles están diseñados para el retoque preciso de pequeños desperfectos. Fabricados en **PP y nylon**, ofrecen una buena resistencia y flexibilidad durante su uso. Se presentan en **dos tubos diferenciados por color y grosor**: 1,5 mm en color amarillo y 2 mm en color azul, ambos con **longitud de 10 cm**.



REFERENCIA	GROSOR	COLOR	UDS. CAJA	EMBALAJE
8524	1,5 mm	AMARILLO	100 uds.	4 botes
8525	2 mm	AZUL	100 uds.	4 botes

8104-8105

## ADAPTADOR Y DISCO DE GOMA ELIMINA ADHESIVO

El disco de goma, junto con su adaptador de acoplamiento, está diseñado para la **eliminación de restos de adhesivo y agentes contaminantes** en una amplia variedad de superficies. El disco permite trabajar de forma rápida y controlada **sin dañar pinturas ni barnices**. El adaptador especial facilita su uso en cualquier taladro, garantizando una fijación segura y un funcionamiento estable durante el proceso.



REFERENCIA	DESCRIPCIÓN	UDS. CAJA
8104	DISCO DE GOMA	1 ud.
8105	ADAPTADOR	1 ud.



# PULIDO

BRAYT  
VIRTUS

107  
112

## DESCRUBRE EL **ONE STEP PREMIUM POLISHING COMPOUND**

**Pulido de última generación** desarrollado para obtener resultados de alto brillo en un solo paso, combinando un elevado poder de **corrección con un acabado fino.**

Más información en la página 107



## GAMA GELES PULIDO VIRTUS

### 1707-1708 GEL UHD HIPER CORTE (483)

El gel color **rosa** corrige defectos medios y profundos en **pintura y gelcoat**. Ofrece un alto poder de corrección junto con un acabado brillante y uniforme.

### 1709-1711 GEL ABRASIVO ULTRA RÁPIDO (497)

El gel color **verde** permite una **corrección eficaz de imperfecciones medias y profundas, mejorando el acabado final**. Está diseñado para barnices modernos y funciona perfectamente con pulidoras rotativas y orbitales.

### 1712-1714 GEL CORTE CERAMICO ULTRAFINO (472)

El gel color **azul** está pensado para **trabajos de corrección intensiva en superficies pintadas y gelcoat**. Proporciona un acabado profesional y un alto rendimiento incluso en superficies difíciles.



REFERENCIA	DESCRIPCIÓN	UDS. CAJA
1707	GEL UHD HIPER CORTE 500 ml	12 uds.
1708	GEL UHD HIPER CORTE 1 Lt	12 uds.
1709	GEL ABRASIVO ULTRA RÁPIDO 250 ml	12 uds.
1710	GEL ABRASIVO ULTRA RÁPIDO 500 ml	12 uds.
1711	GEL ABRASIVO ULTRA RÁPIDO 1 Lt	12 uds.
1712	GEL CORTE CERAMICO ULTRAFINO 250 ml	12 uds.
1713	GEL CORTE CERAMICO ULTRAFINO 500 ml	12 uds.
1714	GEL CORTE CERAMICO ULTRAFINO 1 Lt	12 uds.

PULIDO

# BRAYT

7370-7373

## ONE STEP PREMIUM POLISHING COMPOUND

Es un compuesto de **pulido de última generación** desarrollado para obtener resultados de alto brillo en un solo paso, combinando un elevado poder de **corrección con un acabado fino**. Su formulación a **base de óxidos de aluminio** de alta calidad permite **eliminar marcas de lijado a partir de P1500** y **defectos superficiales** habituales de forma rápida y controlada, sin sobrecalentar la superficie y facilitando la limpieza tras el proceso. \*

· Uso seguro en superficies frescas y completamente polimerizadas.

REFERENCIA	CAPACIDAD	UDS. CAJA
7373	100 g	12 ud.
7372	250 g	1 ud.
7370	1 kg	1 ud.



7277-7279

## T ONE STEP POLISHING COMPOUND

Es un compuesto de **pulido de última generación** desarrollado para obtener resultados de alto brillo en un solo paso, combinando un elevado poder de **corrección con un acabado fino**. Su formulación a **base de óxidos de aluminio** de alta calidad permite **eliminar marcas de lijado a partir de P1500** y **defectos superficiales** habituales de forma rápida y controlada, sin sobrecalentar la superficie y facilitando la limpieza tras el proceso. \*

· Uso seguro en superficies frescas y completamente polimerizadas.

REFERENCIA	CAPACIDAD	UDS. CAJA
7279	100 g	12 ud.
7278	250 g	1 ud.
7277	1 kg	1 ud.



7370-7372

## T1 STRONG POLISHING COMPOUND

Es una **pasta de pulido de alto rendimiento** desarrollada para la **corrección** eficaz de **defectos en barnices y resistentes a los arañazos**, incluidos los barnices cerámicos y duros. Ofrece un elevado nivel de corrección y acabado equilibrado, permitiendo eliminar arañazos y marcas de lijado a partir de P1500 con rapidez y control, **sin siliconas ni rellenos**. \*

· Alto poder de corrección con acabado uniforme.

REFERENCIA	CAPACIDAD	UDS. CAJA
7372	250 g	1 ud.
7370	1 kg	1 ud.

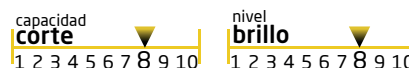

7262-7264

## T2 ANTIHOLOGRAM & MICROSCRATCH REMOVER

Especialmente formulado para eliminar hologramas, micro-arañazos y restos de pulidos anteriores en superficies lacadas. Aporta un brillo profundo y uniforme, dejando además una capa protectora resistente a los detergentes. No contiene silicona, lo que lo hace ideal para trabajos de acabado profesional. \*

REFERENCIA	CAPACIDAD	UDS. CAJA
7262	250 g	1 ud.
7264	1 kg	1 ud.

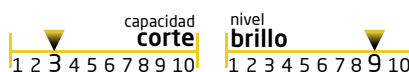

7265

## T3 QUICK WAX & SHINE

Es un producto a **base de cera**, rápido y fácil de aplicar, indicado para todo tipo de **superficies lisas y brillantes** como pintura, vidrio y plásticos. Proporciona una excelente profundidad de color y brillo, dejando la superficie suave y deslizante. Además, ofrece propiedades hidrofóbicas y de mantenimiento, sin dejar residuos en plásticos ni gomas. \*

REFERENCIA	CAPACIDAD	UDS. CAJA
7265	500 ml	1 ud.



\*Compatible con aplicación manual y a máquina.

7266-7268

## T4 PROTECT LIQUID

Es una **emulsión protectora que crea una capa invisible contra la contaminación**, prolongando la vida de la pintura y reduciendo la suciedad adherida. Es **apta para superficies pintadas, gelcoat y policarbonato, incluidos todo tipo de lacas y recubrimientos cerámicos**. Aporta brillo, elimina pequeños defectos y protege frente a la oxidación, los rayos UV, la lluvia ácida y la resina.

REFERENCIA	CAPACIDAD	UDS. CAJA
7266	250 ml	1 ud.
7267	500 ml	1 ud.
7268	1 Lt	1 ud.



7275-7276

## T11 POLISHING COMPOUND

Es una **pasta de pulido de alto rendimiento** formulada con minerales de pulido de alta calidad, diseñada para **eliminar rápidamente defectos y lograr un brillo excelente en un solo paso**. Elimina marcas a partir de lijas P1500, sin provocar un sobrecalentamiento de la superficie y facilitando una limpieza sencilla. Su **formulación universal la hace apta para todo tipo de lacas, gelcoat, PE y PU**, siendo ideal para aplicaciones en los sectores de la automoción, el mueble y la fabricación de materiales compuestos.

REFERENCIA	CAPACIDAD	UDS. CAJA
7275	1 kg	1 ud.
7276	3 kg	1 ud.

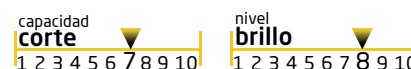

7280-7281

## BAYETAS DE MICROFIBRA BRAYT

**El Rojo** es recomendado para el **pulido manual**, permitiendo un trabajo preciso y controlado.

**El Gris** es ideal **para el acabado**, asegurando un resultado final limpio, uniforme y profesional.

REFERENCIA	DESCRIPCIÓN	UDS. CAJA
7280	BAYETA ROJA 40 x 40cm	1 ud.
7281	BAYETA GRIS 40 x 40cm	1 ud.

40 x 40 cm  
medida de bayeta



7374

## KIT RESTAURACIÓN DE FAROS COMPLETO

**Kit completo de restauración de faros.** Incluye un compuesto de pulido formulado para la eliminación rápida de defectos y la recuperación del brillo durante el trabajo sobre el faro, y líquido de protección para el retoque final de la superficie, que ayuda a eliminar pequeños defectos y hologramas, aportando brillo y una capa protectora invisible frente a contaminaciones y agentes externos.

### Incluye

Pasta de pulido T11 Polishing Compound 150 gramos, T4 Protect Liquid 50 ml (ceras), platos, esponja y bayetas.



REFERENCIA	UDS. CAJA
7374	1 ud.

7282

## KIT RESTAURACIÓN DE FAROS

Diseñado para la **restauración de faros descoloridos**, permitiendo recuperar el brillo y la capa protectora dañada. Está especialmente indicado para faros de plástico, ofreciendo un acabado uniforme y duradero.

### Incluye

Pasta de pulido T11 Polishing Compound 150 gramos, T4 Protect Liquid 50 ml (ceras) e instrucciones de uso.



REFERENCIA	UDS. CAJA
7282	1 ud.



7283

## SET INICIAL

### Incluye

Pasta de pulido T1 STRONG 250g, T2 Preparación para eliminar hologramas y microdaños 250g, T3 Cera rápida 500 ml, T4 Protector 250 ml y 2 bayetas de microfibra.

REFERENCIA	UDS. CAJA
7283	1 ud.



## PADS Y SOPORTE PAD BRAYT

Esponjas de Espuma de poliuretano de célula abierta, con excelente disipación del calor y un diseño que facilita el acceso a zonas de difícil pulido con máquinas rotativas y orbitales.

### Esponja dura (amarillo) / Polishing foam hard:

Ideal para trabajos de corte y pulido, elimina defectos de pintura medios y severos.



### Esponja suave (gris) / Polishing foam soft:

Ideal para acabados finos, eliminación de hologramas y pequeños arañazos y aplicación de ceras.

### Pad lana de cordero (blanco) / Wool Polishing Pad:

Pad de lana de cordero 100 % natural para eliminar marcas de lijado y defectos de superficie, ideal para trabajos de pulido intensivo.



### Plato para Pad:

Plato universal, con montaje estándar M14 y bordes flexibles, diseñado para aplicadores de Ø 150 mm, diámetro Ø 120 mm.



REFERENCIA	DESCRIPCIÓN	MEDIDAS	UDS. CAJA
7271	POLISHING FOAM AMARILLO HARD	Ø 150 x 25 mm	1 ud.
7272	POLISHING FOAM GRIS SOFT	Ø 150 x 25 mm	1 ud.
7285	POLISHING FOAM AMARILLO HARD	Ø 80 x 25 mm	1 ud.
7286	POLISHING FOAM GRIS SOFT	Ø 80 x 25 mm	1 ud.
7269	WOOL POLISHING PADS	Ø 80 mm	1 ud.
7270	WOOL POLISHING PADS	Ø 150 mm	1 ud.
7284	PLATO PARA PAD	Ø 120 mm	1 ud.

PULIDO

# VIRTUS

1703

## PULVERIZADOR LUBRICANTE DESCONTAMINANTE

El Pulverizador Lubricante Descontaminante **lubrica, limpia y protege superficies mientras trabaja con polímeros descontaminantes**. Con su fórmula avanzada con nanotecnología, que proporciona una capa protectora que repele suciedad y agua, facilitando el proceso de descontaminación.

- **Aplicable en materiales** como pintura, barniz, cristales, plásticos, entre otros.
- **Descontamina y abrillanta** superficies en un solo paso.

REFERENCIA	CAPACIDAD	UDS. CAJA
1703	1 Lt.	12 uds.



1702

## ESPONJA DE POLÍMERO DESCONTAMINANTE AZUL

La Esponja de Polímero Descontaminante Azul **elimina contaminantes adheridos** como savia, alquitrán y residuos industriales, **dejando la superficie lista para el pulido o la aplicación de cera**. Ideal para usar con el Pulverizador Lubricante Descontaminante.

REFERENCIA	UDS. CAJA
1702	1 ud.

11 x 6 x 4 cm  
medida de la esponja



1701

## DISCO DE POLÍMERO DESCONTAMINANTE

El Disco de Polímero Descontaminante **elimina contaminantes difíciles** como savia, alquitrán y restos industriales de grandes superficies. **Ideal para usar con el Pulverizador Lubricante Descontaminante**.

- **Descontaminación profunda y eficiente** sin dañar la pintura
- **Compatible con pulidoras rotativas y orbitale**

REFERENCIA	DIÁMETRO	UDS. CAJA
1701	160 mm	1 ud.



## 1704 KIT DESCONTAMINANTE

El **kit descontaminante de Pro&Car** con esponja de polímero de caucho descontaminante y lubricante concentrado ha sido desarrollado para quienes buscan **mantener y preservar superficies en óptimas condiciones**. Su fórmula avanzada permite eliminar eficazmente una amplia variedad de contaminantes adheridos, como savia, polvo de freno y otros más, cuidando el barniz y mejorando el acabado general.

- **Limpia y protege** en un solo proceso
- **Elimina contaminantes difíciles sin dañar** el acabado
- **Protección hidrofóbica de polímero** avanzado para un acabado duradero
- **Compatible con múltiples superficies:** pintura, cristales, plásticos, metales y más



REFERENCIA	UDS. CAJA
1704	1 ud.



## 1707-1708 GEL UHD HIPER CORTE

Gel color rosa **desarrollado para corregir defectos medios y profundos en superficies pintadas y gelcoat**, ofreciendo un **alto nivel de corrección** y un **acabado final brillante y uniforme**. Compatible con pulidoras rotativas y orbitales, está especialmente indicado para trabajar con barnices modernos y exigentes, proporcionando resultados profesionales incluso en superficies difíciles.

- Fórmula segura y profesional, libre de silicona y con muy bajo VOC.
- Eliminación real del defecto, sin enmascarar imperfecciones.
- Acción de corte rápida y controlada

REFERENCIA	CAPACIDAD	UDS. CAJA
1707	500 ml	12 uds.
1708	1 Lt	12 uds.



capacidad corte FINE COARSE nivel brillo BAJO ALTO

## 1709-1711 GEL ABRASIVO ULTRA RÁPIDO

Gel color verde **desarrollado para corregir defectos medios y profundos en superficies pintadas y gelcoat**, ofreciendo un **alto nivel de corrección** y un **acabado final brillante y uniforme**. Compatible con pulidoras rotativas y orbitales, está especialmente indicado para trabajar con barnices modernos y exigentes, proporcionando resultados profesionales incluso en superficies difíciles.

- Fórmula segura y profesional, libre de silicona y con muy bajo VOC.
- Eliminación real del defecto, sin enmascarar imperfecciones.
- Acción de corte rápida y controlada

REFERENCIA	CAPACIDAD	UDS. CAJA
1709	250 ml	12 uds.
1710	500 ml	12 uds.
1711	1 Lt	12 uds.



capacidad corte nivel brillo  
FINE COARSE BAJO ALTO

## 1712-1714 GEL CORTE CERAMICO ULTRAFINO

Gel color azul **desarrollado para corregir defectos medios y profundos en superficies pintadas y gelcoat**, ofreciendo un **alto nivel de corrección** y un **acabado final brillante y uniforme**. Compatible con pulidoras rotativas y orbitales, está especialmente indicado para trabajar con barnices modernos y exigentes, proporcionando resultados profesionales incluso en superficies difíciles.

- Fórmula segura y profesional, libre de silicona y con muy bajo VOC.
- Eliminación real del defecto, sin enmascarar imperfecciones.
- Acción de corte rápida y controlada

REFERENCIA	CAPACIDAD	UDS. CAJA
1712	250 ml	12 uds.
1713	500 ml	12 uds.
1714	1 Lt	12 uds.



capacidad corte nivel brillo nivel protección  
FINE COARSE BAJO ALTO NINGUNA ALTA

## 1715-1716-1717 PULIDORAS VIRTUS

La pulidora **orbital 12 mm con disco de 75 mm** y 900 W ha sido diseñada para **trabajos de precisión**, permitiendo un control óptimo en zonas pequeñas y superficies delicadas. Su formato y órbita corta la convierten en una herramienta ideal para detalles y acabados controlados.

La pulidora azul **rotorbital de 21 mm** y 1100 W combina **potencia, amplitud de órbita y velocidad variable** de 1.800 a 4.800 rpm para ofrecer un corte rápido y un acabado de alto brillo. Cuenta con un cable de 4 metros y peso de 2,5 kg.

La pulidora negra/blanco **rotativa de 150 mm** y 1100 W está pensada para **correcciones intensivas**. Con hasta 4.800 rpm, cable de 4 metros y un peso optimizado de 2,5 kg.



REFERENCIA	DESCRIPCIÓN	UDS. CAJA
1715	ORBITAL 12 mm DS 75mm y 900 W	1 ud.
1716	ROTORBITAL 21 mm y 1100W	1 ud.
1717	ROTATIVA 150 mm y 1100 W	1 ud.

## 1726-1727 BAYETAS DE MICROFIBRA VIRTUS

Las bayetas de microfibra de uso profesional **desarrollados para procesos de limpieza, secado e inspección** en el sector de la automoción y la reparación. Fabricado **sin costuras** para minimizar el riesgo de marcas en la superficie y con **una densidad de 400 gsm**, ofrece un equilibrio óptimo entre absorción, suavidad y control. Permite eliminar eficazmente restos de producto, humedad y suciedad, facilitando una limpieza residual precisa y una correcta evaluación de la superficie, garantizando acabados uniformes y de alta calidad en trabajos de pulitura, sellado y detallado.



REFERENCIA	DESCRIPCIÓN	UDS. CAJA
1726	BAYETA AZUL 40 x 40cm	3 uds.
1727	BAYETA GRIS 40 x 40cm	3 uds.

40 x 40 cm  
medida de bayeta

## PADS TRAPEZOIDAL FOAM VIRTUS

### FOAM PAD TRAPEZOIDAL GRIS ALTO CORTE

El más agresivo del sistema, con el mayor poder de corte, diseñada para eliminar defectos severos, marcas de lijado grueso P600-P1000, arañazos profundos y huellas derivadas de procesos de lijado.



### FOAM PAD TRAPEZOIDAL MARRON CORTE

Corte fuerte y controlado, diseñada para eliminar marcas de lijado P800-P1500, arañazos profundos y defectos importantes.



### FOAM PAD TRAPEZOIDAL AMARILLO PULIDO

Corte fino y acabado, diseñada para eliminar arañazos P2000, microvelos y hologramas, dejando un acabado de alto brillo.

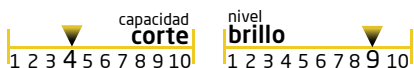

### FOAM PAD TRAPEZOIDAL NEGRO ACABADO

Espuma de acabado, proporciona un alto brillo en una sola pasada.

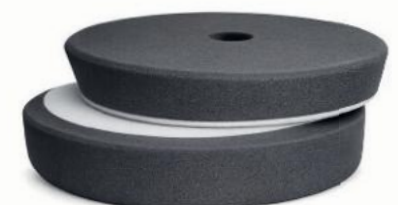
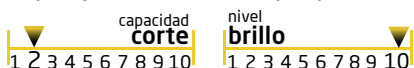

REFERENCIA	DESCRIPCIÓN	MEDIDAS	UDS. CAJA
1718	FOAM PAD TRAPEZOIDAL GRIS ALTO CORTE	Ø 75 mm	1 ud.
1719	FOAM PAD TRAPEZOIDAL GRIS ALTO CORTE	Ø 150 mm	1 ud.
1720	FOAM PAD TRAPEZOIDAL MARRON CORTE	Ø 75 mm	1 ud.
1721	FOAM PAD TRAPEZOIDAL MARRON CORTE	Ø 150 mm	1 ud.
1722	FOAM PAD TRAPEZOIDAL AMARILLO PULIDO	Ø 75 mm	1 ud.
1723	FOAM PAD TRAPEZOIDAL AMARILLO PULIDO	Ø 150 mm	1 ud.
1724	FOAM PAD TRAPEZOIDAL NEGRO ACABADO	Ø 75 mm	1 ud.
1725	FOAM PAD TRAPEZOIDAL NEGRO ACABADO	Ø 150 mm	1 ud.



**CENTRAL DE  
PROFESIONALES CARROCEROS**

---

Carrer Pla de Foios nº17  
Polígono Industrial III  
46113 Moncada-Valencia (España)

Tel: +34 96 122 70 57

[www.proandcar.com](http://www.proandcar.com)

